

# BeoCenter 6-26

Håndbog



## Indholdsfortegnelser i håndbogen

Indholdet af denne håndbog er inddelt i afsnit. Hvert afsnit indledes med en detaljeret indholdsfortegnelse med sidehenvisninger. Tekst skrevet med sort henviser til det aktuelle afsnit. De øvrige afsnit er beskrevet i mere generelle vendinger og er skrevet med gråt.

### *Hovedafsnit:*

- Avancerede funktioner
- Indstilling af programmer og foretrukne grundindstillinger
- Placering, stik og tilslutninger
- BeoLink system
- Indeks

# Menuoversigt

Illustrationen på denne side viser menusystemets indhold. Derudover angives, hvor du kan finde yderligere information om menuerne i håndbogen.

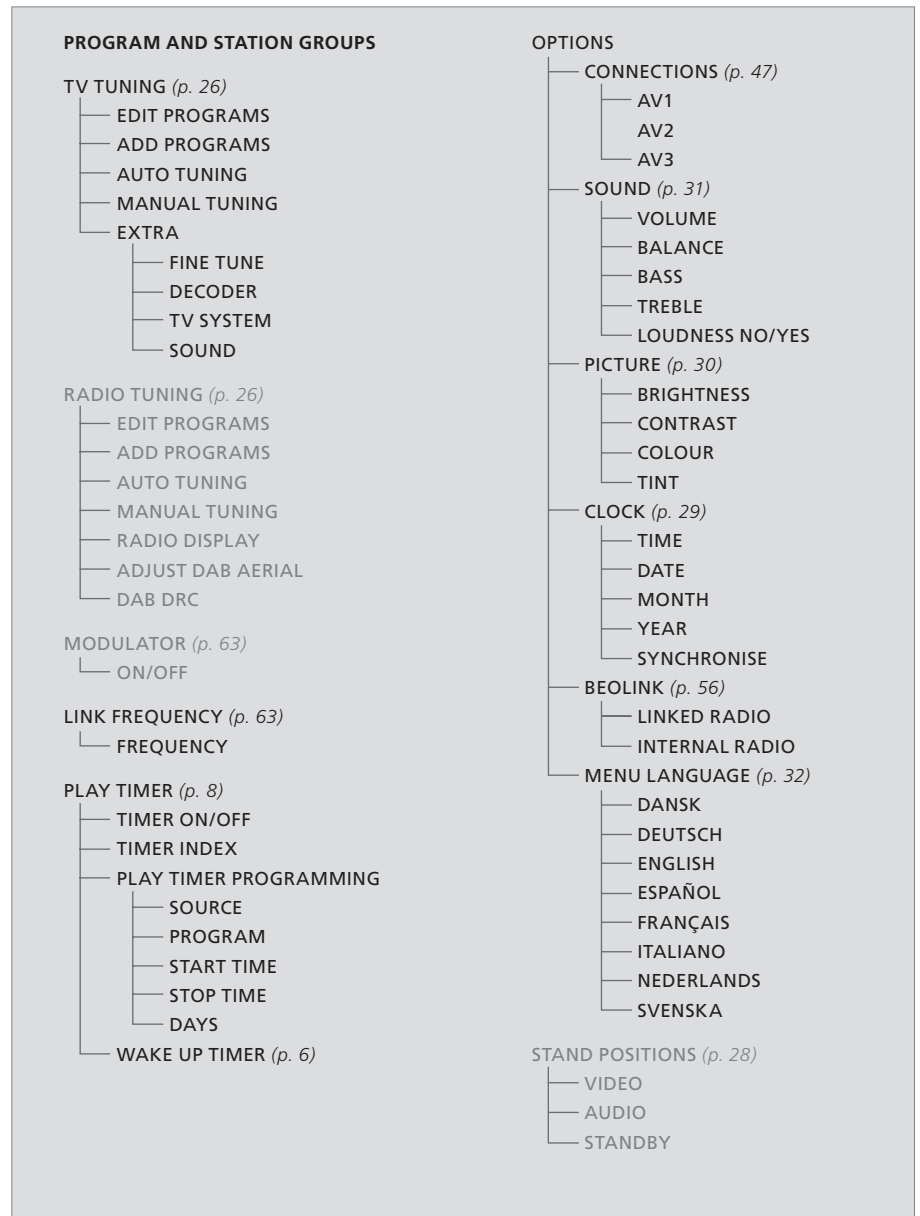

Fjernsynets udvidede skærmmenusystem. Tilstedeværelsen af gråtonede menupunkter afhænger af, om de ekstra funktioner er tilgængelige i dit system.

Tryk på MENU på Beo4 for at hente hovedmenuen frem.

I dette kapitel beskrives, hvordan du betjener fjernsynet ud over daglig brug.

Du får også oplysninger om betjening af en tilsluttet set-top boks og andet tilsluttet videoudstyr.

- **Wake-up Timer, 6**
- **Programmering af fjernsynet til at tænde og slukke selv, 8**
- **Betjening af en set-top boks, 10**
- **Brug af fjernsynet som computerskærm, 12**
- **Surround sound, 13**

## **Indstilling af kanaler og foretrukne grundindstillinger, 15**

Find ud af, hvordan du sætter fjernsynet op første gang og indstiller kanaler. Dette kapitel indeholder også oplysninger om indstilling af klokkeslæt, dato, standpositioner, billede og lyd.

## **Placering, stik og tilslutninger, 35**

Find ud af, hvordan du håndterer og placerer fjernsynet, og hvor stikkene er placeret. Find ud af, hvordan du tilslutter en dekoder, set-top boks eller videoptager til fjernsynet, og hvordan du registrerer ekstraudstyr. Find ud af, hvordan du tilslutter højttalere og forvandler fjernsynet til et surround sound system eller en hjemmebiograf, herunder hvordan du vælger højttalerkombinationer.

## **BeoLink system, 55**

Find ud af, hvordan du slutter et musiksystem til fjernsynet og betjener et integreret musik-/videosystem. Find ud af, hvordan du laver linktilslutninger, betjener et linksystem og sætter fjernsynet op i et linkrum. Find ud af, hvordan du tilpasser Beo4 til dit system.

## **Indeks, 68**

# Wake-up Timer

Du kan indstille fjernsynet til at vække dig om morgenen.

Wake-up Timeren er en engangs-Timer, der varer en time. Ligesom med et vækkeur slettes Timeren, når den er udført. Den gælder kun for det fjernsyn, den er blevet programmeret på.

Når du først har indstillet en Wake-up Timer, foreslår fjernsynet automatisk tidspunktet for den sidst indstillede Wake-up Timer i displayet, når du indstiller en ny.

Wake-up Timere kan selvfølgelig deaktiveres igen.

Når du har programmeret en Wake-up Timer, kan fjernsynet ikke udføre en almindelig Play Timer eller Standby Timer, før Wake-up Timeren er blevet udført eller deaktiveret.

## Indtast en Wake-up Timer

Du skal vælge kilde, kanalnummer og starttidspunkt for din Wake-up Timer.

### Sådan indtaster du indstillinger for en Wake-up Timer ...

- > Tryk på **MENU** for at hente menuen TV SETUP frem. Tryk derefter på ▼ for at fremhæve PLAY TIMER.
- > Tryk på **GO** for at hente menuen PLAY TIMER frem, og tryk på ▼ for at fremhæve WAKE UP TIMER.
- > Tryk på **GO** for at hente menuen WAKE UP TIMER frem.
- > Tryk på ▲ eller ▼ for at gå gennem menuerne.
- > Brug taltasterne til at indtaste oplysninger, eller tryk på ◀ eller ▶ for at få vist valgmulighederne for hvert punkt.
- > Når du har indtastet de nødvendige oplysninger, skal du trykke på **GO** for at gemme din Wake-up Timer.
- > Tryk på **EXIT** for at forlade alle menuer.

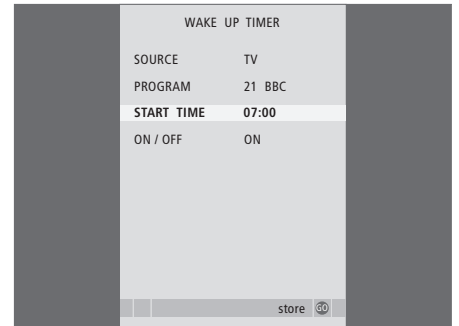

### Det finder du i menuen WAKE-UP TIMER ...

- SOURCE ... Vælg kilden for din Wake-up Timer blandt de tilgængelige kilder i dit system.
- PROGRAM (Programnummer) ... Vælg det programnummer, du ønsker.
- START TIME ... Indtast det tidspunkt, systemet skal begynde at spille på.
- ON/OFF ... Aktivér eller deaktiver din Wake-up Timer. Vælg ON for at aktivere og OFF for at deaktivere.

## Kontrollér eller slet en Wake-up Timer

Du kan hente indstillingerne for en Wake-up Timer frem i displayet for at kontrollere tidspunktet eller deaktivere Wake-up Timeren ved at indstille den på OFF.

*Sådan ændrer du indstillinger for en Wake-up Timer eller sletter den ...*

- > Tryk på **MENU** for at hente menuen TV SETUP frem. Tryk derefter på ▼ for at fremhæve PLAY TIMER.
- > Tryk på **GO** for at hente menuen PLAY TIMER frem, og tryk på ▼ for at fremhæve WAKE UP TIMER.
- > Tryk på **GO** for at hente menuen WAKE UP TIMER frem.
- > Tryk på ▲ eller ▼ for at gå gennem menupunkterne.
- > Brug ◀ eller ▶ for at ændre indstillinger, eller indtast et nyt tidspunkt med taltasterne. Sæt ON/OFF på OFF, hvis du vil slette Wake-up Timeren.
- > Når du har foretaget de nødvendige ændringer, skal du trykke på **GO** for at gemme dem.
- > Tryk på **EXIT** for at forlade alle menuer.

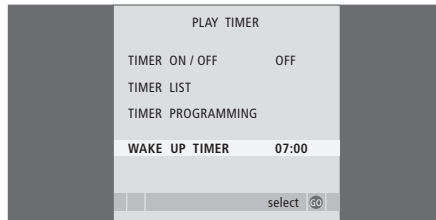

Du kan indstille fjernsynet til at tænde og slukke automatisk via funktionerne Timer-afspilning og Timer stand-by, f.eks. hvis der er et program, du ikke vil gå glip af.

Du kan indtaste op til seks Timer-indstillinger og hente en skærmliste frem over de Timer-indstillinger, du har indtastet. Du kan redigere eller slette dine Timer-indstillinger via denne liste.

Hvis fjernsynet er integreret med et Bang & Olufsen musiksystem via et Master Link kabel, kan disse systemer også udføre Timer-afspilnings- eller Timer standby-funktioner.

For at Timer-indstillingerne skal udføres korrekt, skal det indbyggede ur stilles til det korrekte tidspunkt. Se *“Indstilling af tidspunkt og dato”* på side 29 for at få yderligere oplysninger.

## Før du starter ...

Hvis du slutter et Bang & Olufsen musik- eller videoprodukt til fjernsynet med et Master Link kabel, kan produktet blive omfattet eller udeladt af de tidsprogrammerede funktioner via menuen *Play Timer*. Du kan f.eks. indstille fjernsynets Play Timer til ON og et musiksystems Play Timer til OFF, hvis de tidsprogrammerede funktioner kun skal gælde for fjernsynet.

### Sådan aktiverer du Play Timer ...

- > Tryk på **MENU** for at hente menuen TV SETUP frem. Tryk derefter på ▼ for at fremhæve PLAY TIMER.
- > Tryk på **GO** for at hente menuen PLAY TIMER frem, og tryk på ▼ eller ▲ for at fremhæve TIMER ON/OFF.
- > Tryk på **GO** for at hente menuen TIMER ON/OFF frem.
- > Tryk på ◀ eller ▶ for at vise ON.
- > Tryk på **GO** for at gemme indstillingen.

*Hvis du ønsker yderligere oplysninger om, hvordan du slår Play Timer til eller fra på et tilsluttet Bang & Olufsen musik- eller videoprodukt, skal du se i den vejledning, der følger med det pågældende produkt.*

## Timer-afspilning og Timer standby

Du kan programmere fjernsynet til automatisk at starte eller stoppe på samme tidspunkt og samme dag hver uge.

### Sådan indtaster du indstillinger for Timer-afspilning eller Timer standby ...

- > Tryk på **MENU** for at hente menuen TV SETUP frem. Tryk derefter på ▼ for at fremhæve PLAY TIMER.
- > Tryk på **GO** for at hente menuen PLAY TIMER frem, og tryk på ▼ for at fremhæve PLAY TIMER PROGRAMMING.
- > Tryk på **GO** for at hente menuen PLAY TIMER PROGRAMMING frem.
- > Tryk på ▲ eller ▼ for at gå gennem menupunkterne.
- > Brug taltasterne til at indtaste oplysninger, eller tryk på ◀ eller ▶ for at få vist valgmulighederne for hvert punkt. Når DAYS er fremhævet, skal du trykke på ▶ én gang for at gå gennem dagene, og trykke på ▲ eller ▼ for at fjerne uønskede dage. Tryk på ▶ for at gå til den næste dag, og tryk på ◀ for at gå tilbage til en tidligere dag. Når de(n) ugedag(e), du ønsker, vises, skal du trykke på **GO** for at acceptere dagen(e).
- > Når du har indtastet de nødvendige oplysninger, tryk på **GO** for at gemme Timer-indstillingerne.
- > Tryk på **EXIT** for at forlade alle menuer.



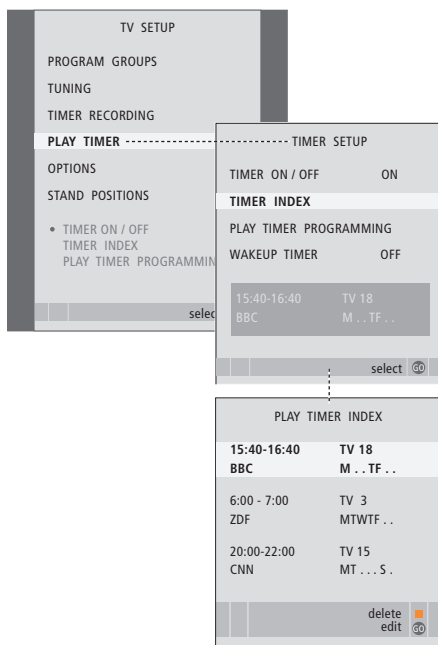

## Få vist, rediger eller slet en Timer

Hent en skærmliste frem over de Timer-indstillinger, du har indtastet. Du kan redigere eller slette dine Timer-indstillinger via denne liste.

*Sådan vises, ændres eller slettes dine Timer-indstillinger ...*

- > Vælg TIMER INDEX i menuen TIMER SETUP for at hente listen over Timer-indstillinger frem. Den første Timer-indstilling på listen er allerede fremhævet.
- > Tryk på ▲ eller ▼ for at flytte markøren til den Timer-indstilling, du ønsker at redigere.
- > For at redigere en indstilling skal du trykke på GO og følge den fremgangsmåde, der er beskrevet til venstre.
- > For at kunne slette en valgt indstilling skal du trykke på den gule knap.
- > Hvis du ændrer mening, skal du trykke på ◀ for at flytte indstillingen tilbage på listen. Du kan også trykke på EXIT for at forlade alle menuer.
- > Tryk på den gule knap endnu en gang for at slette indstillingen.

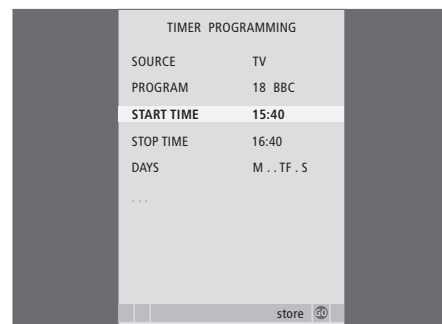

### Forkortelser for ugedage:

M ...	Mandag
T ...	Tirsdag
W ...	Onsdag
T ...	Torsdag
F ...	Fredag
S ...	Lørdag
S ...	Søndag

### Det finder du i menuen **TIMER PROGRAMMING ...**

#### SOURCE

Vælg kilden for din Timer blandt de tilgængelige kilder i dit system. Vælg STANDBY, hvis fjernsynet skal slukke. Hvis du har sluttet andre kompatible video- eller musiksystemer til fjernsynet, slukkes de også.

PROGRAM (Program nummer) ... Når du har valgt kilde, skal du vælge det ønskede kanalnummer.

START TIME og STOP TIME ... Indtast de tidspunkter, du ønsker, systemet skal starte og/eller stoppe med at spille. Hvis du har programmeret Timer-kilden til STANDBY, kan du kun indtaste et stoptidspunkt.

DAYS ... Vælg den bestemte ugedag/de bestemte ugedage for udførelsen af den ønskede Timer-indstilling. Alle ugedagene vises – startende med M for mandag.

*Du kan kun bruge en kilde, f.eks. A.MEM, hvis den findes i din opsætning.*

## Betjening af en set-top boks

Den indbyggede Set-top Box Controller fungerer som "tolk" mellem den set-top boks, du har valgt, og Beo4 fjernbetjeningen. Når du har tilsluttet en set-top boks, kan du bruge Beo4 fjernbetjeningen til at få adgang til de kanaler og funktioner, din set-top boks tilbyder.

Nogle funktioner er direkte tilgængelige via Beo4, når du tænder for set-top boksen. Yderligere funktioner er tilgængelige via en Set-top Box Controller menu, som du henter frem på skærmen.

### Set-top Box Controller menu

Nogle af knapperne på set-top boksens fjernbetjening er ikke umiddelbart tilgængelige på Beo4. For at finde ud af, hvilke knapper på Beo4 der aktiverer særlige tjenester eller funktioner i din set-top boks, skal du hente Set-top Box Controller menuen frem på skærmen.

Tryk for at tænde for set-top boksen **DTV**

Tryk for at hente Set-top Box Controller menuen frem **MENU**

Tryk på den taltast, der aktiverer den ønskede funktion, eller ... **1 – 9**

... tryk på en af de farvede knapper for at aktivere en funktion

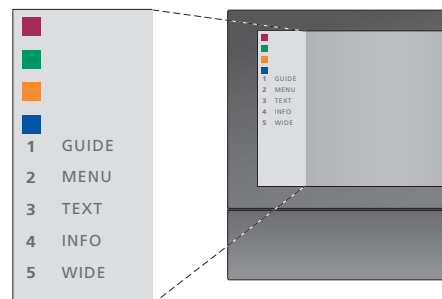

Eksempel på en Set-top Box Controller menu – tasterne på Beo4 er vist til venstre i menuen, og set-top boksens taster er vist til højre.

**BEMÆRK!** Hvis dit fjernsyn er udstyret med DVB enheden som ekstraudstyr, skal du aktivere en tilsluttet set-top boks med V.AUX hjælpeteksten i Beo4 displayet. Hvis fjernsynet ikke er udstyret med en DVB enhed, skal du aktivere din set-top box med DVT knappen.

## Generel betjening med Beo4

Hvis du ved, hvilken knap på Beo4 der aktiverer den ønskede funktion, kan du aktivere funktionen uden først at hente Set-top Box Controller menuen frem.

### Mens set-top boksen er aktiveret ...

Tryk på GO og derefter på den taltast, der aktiverer den ønskede funktion

**GO**  
**1 – 9**

Tryk på én af de farvede knapper for at aktivere en funktion



Tryk på GO og derefter ▲ eller ▼ for at gå direkte op og ned gennem programmer

**GO**  
▲  
▼

Tryk på GO, og hold knappen nede for at hente Program guide eller "Now/Next" banneret frem på skærmen, afhængig af din set-top boks

**GO**

## Brug set-top boksens egen menu

Når du har aktiveret set-top boksen, kan du betjene set-top boksens egne menuer, f.eks. Program guide, via Beo4.

### Mens set-top boksens egen menu vises ...

Flytter markøren op eller ned



Flytter markøren til venstre eller højre



Vælger og aktiverer en funktion

**GO**  
**GO**

Tryk på GO og derefter på ◀ eller ▶ for at gå trinvist gennem menusider eller kanallister

**GO**  
◀ ▶

Forlader menuer eller vender tilbage til en tidligere menu\*

**STOP**

Forlader menuer, vælger eller forlader forskellige funktioner, f.eks. Radio

**EXIT**

Brug de farvede knapper som angivet i set-top boksens menuer



*\*Afhængig af din set-top boks skal du måske trykke på EXIT to gange i stedet for STOP for at vende tilbage til en tidligere menu.*

*Når set-top boksen er valgt som kilde, skal du trykke på MENU to gange for at hente fjernsynets hovedmenu frem.*

## Brug en set-top boks i et linkrum

Når din set-top boks er tilsluttet fjernsynet i hovedrummet, kan du betjene set-top boksen fra fjernsynet i linkrummet. Set-top Box Controller menuen kan dog ikke vises på fjernsynsskærmen i linkrummet.

Tryk for at tænde for set-top boksen i hovedrummet

**DTV**

Tryk på GO og derefter på den taltast, der aktiverer den ønskede funktion

**GO**  
**1 – 9**

Tryk på én af de farvede knapper for at aktivere en funktion



## Brug fjernsynet som computerskærm

Hvis du slutter fjernsynet til en computer, som beskrevet på side 41, kan du bruge det som computerskærm.

**VIGTIGT!** Hvis du ønsker at slutte en computer til fjernsynet og bruge fjernsynet som computerskærm, skal du sørge for at afbryde strømmen til fjernsynet, computeren og alt udstyr, der er tilsluttet computeren, før du forbinder computeren og fjernsynet.

Når computeren er i brug, skal den være tilsluttet et jordet vægstik som angivet i computerens opsætningsinstruktioner.

### Hent computerbilledet frem på skærmen

Hvis du ønsker at se computerbilledet på fjernsynsskærmen, skal du hente det frem med Beo4.

#### *Sådan henter du computerbilledet frem ...*

Tryk flere gange, indtil PC vises i Beo4's display

**LIST**

PC

Tryk for at hente billedet frem

**GO**

*Du kan herefter betjene computeren som normalt.*

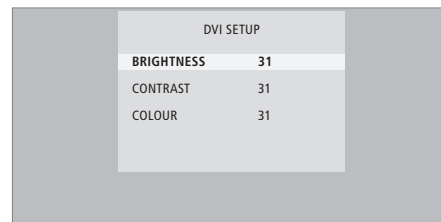

Når du har computerbilledet på skærmen, skal du hente menuen DVI SETUP frem for at justere skarphed, kontrast og farve.

#### *Billedjusteringer ...*

- > Tryk på **MENU** for at hente menuen DVI SETUP frem.
- > Tryk på ▲ eller ▼ for at gå gennem menupunkterne.
- > Tryk på ◀ eller ▶ for at rette indstillingerne.
- > Tryk på **GO** for at gemme indstillingerne og forlade menuen.

*De indstillinger, du foretager i denne menu, gælder kun for PC-opsætningen.*

Hvis dit fjernsyn er udstyret med surround sound ekstraudstyr, så kan du ændre systemet til et surround sound system ved at tilføje fire Bang & Olufsen højttalere og en BeoLab 2 subwoofer\*.

Når du tænder for en af kilderne, kan højttalerne i et surround sound system kobles til eller fra, alt efter hvilken lyd der passer bedst til den kilde, du bruger.

## Vælg højttalere til filmlyd

Du kan vælge den højttalerkombination, der passer til den kilde, du bruger, forudsat at de forskellige lydtyper er tilgængelige i dit system.

Tryk flere gange, indtil SPEAKER vises i Beo4's display

**LIST**

SPEAKER

Tryk på tallet for den ønskede højttalerkombination. De valgte højttalere tilkobles automatisk

**1 – 5**

Tryk for at justere balancen mellem front- og baghøjttalere



Tryk for at justere balancen mellem venstre og højre højttaler



Tryk for at fjerne SPEAKER fra Beo4's display og vende tilbage til den kilde, du var i gang med at bruge

**EXIT**

*Hvis du kun har tilføjet 2 fronthøjttalere til fjernsynet, har du kun mulighed for at vælge SPEAKER 1–3.*

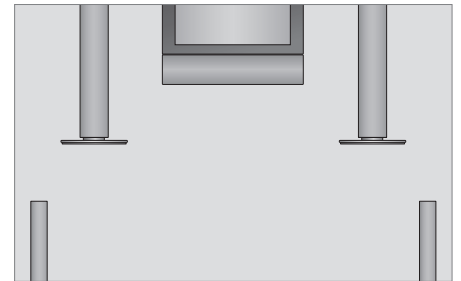

### Højttalerkombinationer

- SPEAKER 1 ... Kun lyd i centerhøjttaleren.
- SPEAKER 2 ... Stereolyd i de 2 fronthøjttalere. BeoLab 2 subwooferen er aktiv.
- SPEAKER 3 ... Centerhøjttaleren, fronthøjttalerne og BeoLab 2 subwooferen er aktive.
- SPEAKER 4 ... Forstærket stereolyd i front- og baghøjttalere. BeoLab 2 subwooferen er aktiv.
- SPEAKER 5 ... Surround sound fra alle højttalere, deriblandt BeoLab 2 subwooferen. Til programmer kodet i surround sound.

*SPEAKER 4 og 5 er kun tilgængelige, hvis dit fjernsyn er udstyret med surround sound ekstraudstyrsmodulet.*

\*BEMÆRK! Hvis du ønsker yderligere oplysninger om, hvordan man slutter højttalere til fjernsynet, skal du se kapitlet "Højttaleropsætning - surround sound" på side 48.



Find ud af, hvordan du gennemfører førstegangsopsætningen og indstiller alle tilgængelige kanaler automatisk. Du kan også finde oplysninger om, hvordan du redigerer indstillede kanaler og justerer andre tilgængelige indstillinger, f.eks. tidspunkt, dato, billede og lyd.

Se kapitlet "*Placering, stik og tilslutninger*" på side 35 for at få oplysninger om, hvordan du placerer fjernsynet og tilslutter ekstra videoudstyr.

### **Avancerede funktioner, 5**

Alt, hvad du behøver at vide om brugen af fjernsynet ud over daglig brug, f.eks. hvordan du bruger funktionerne Timer-afspilning og Timer stand-by, og en tilsluttet set-top boks. Sådan bruges et surround sound system.

### **Indstilling af kanaler og foretrukne grundindstillinger, 15**

- Førstegangsopsætning af fjernsynet, 16
- Redigering af indstillede programmer, 20
- Genindstilling eller tilføjelse af kanaler, 26
- Programmering af positioner, som fjernsynet skal dreje til, 28
- Indstilling af tidspunkt og dato, 29
- Justering af billed- og lydindstillinger, 30
- Valg af menusprog, 32
- Valg af radiodisplayvisning, 33

### **Placering, stik og tilslutninger, 35**

Find ud af, hvordan du håndterer og placerer fjernsynet, og hvor stikkene er placeret. Find ud af, hvordan du tilslutter en dekoder, set-top boks eller videooptager til fjernsynet, og hvordan du registrerer ekstraudstyr. Find ud af, hvordan du tilslutter højttalere og forvandler fjernsynet til et surround sound system, herunder hvordan du vælger højttalerkombinationer.

### **BeoLink system, 55**

Find ud af, hvordan du slutter et musiksystem til fjernsynet og betjener et integreret musik-/videosystem. Find ud af, hvordan du laver linktilslutninger, betjener et linksystem og sætter fjernsynet op i et linkrum. Find ud af, hvordan du tilpasser Beo4 til dit system.

### **Indeks, 68**

## Førstegangsopsætning af fjernsynet

Den opsætningsprocedure, som beskrives her, aktiveres kun, når fjernsynet tilsluttes lysnettet og tændes første gang.

Du skal vælge menusprog, registrere det ekstraudstyr, du eventuelt har tilsluttet, vælge radiodisplayvisning, bestemme midterposition for motordrejstanden – hvis fjernsynet er udstyret med én – og igangsætte den automatiske indstilling af tv- og radiokanaler.

### Vælg menusprog

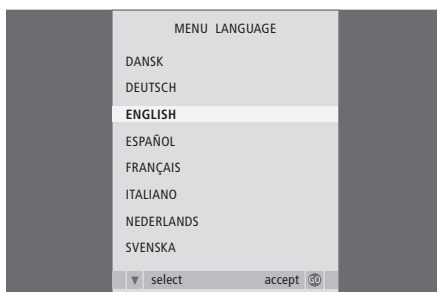

Første gang du tænder for fjernsynet, skal du vælge det sprog, du ønsker, alle menuerne skal vises på.

*Opsætningen for menusprog vises. Hvis du ønsker at ændre menusprog på et senere tidspunkt, kan du finde punktet under **OPTIONS** i menuen **TV SETUP**.*

- > Tryk på **TV** for at tænde for fjernsynet. Sprogmenuen vises.
- > Tryk på **▲** eller **▼** for eventuelt at gå gennem de viste sprog.
- > Tryk på **GO** for at gemme dit valg.

### Registrer ekstraudstyr før automatisk indstilling

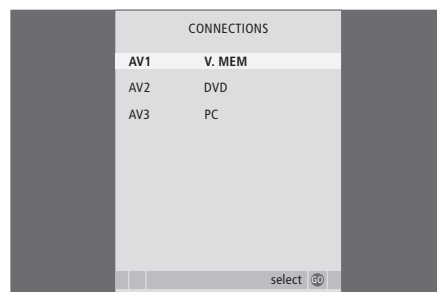

Noget ekstraudstyr registreres automatisk af fjernsynet. Du kan kontrollere og bekræfte registreringen af det pågældende udstyr.

*Når menuen **CONNECTIONS** vises ...*

- > Tryk på **▲** eller **▼** for at skifte mellem de forskellige stikgrupper: AV1, AV2 og AV3.
- > Tryk på **GO** for at kunne registrere et tilsluttet produkt i den fremhævede stikgruppe.
- > Tryk på **▲** eller **▼** for at skifte mellem stikkene i gruppen.
- > Tryk på **◀** eller **▶** for at registrere, hvad du har sluttet til det fremhævede stik.
- > Tryk på **GO** for at kunne vælge en anden stikgruppe.
- > Når du har foretaget indstillingerne, skal du trykke på den grønne knap for at gemme opsætningen.

**BEMÆRK!** De beskrevne FM og DAB radiofunktioner er kun tilgængelige, hvis dit fjernsyn er har FM og FM/DAB som ekstraudstyr.



## Vælg radiodisplayvisning

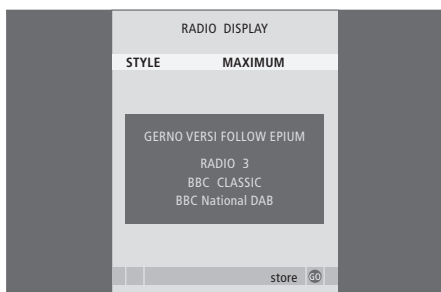

Før du indstiller kanaler, bliver du bedt om at vælge den displaytype, der skal vises på fjernsynsskærmen, når du vælger radio som kilde.

*Når menuen DISPLAY SETUP vises ...*

- > Tryk på ◀ eller ▶ for at skifte mellem de viste indstillinger. Den valgte displaytype vises i menuen, når du skifter indstillinger.
- > Tryk på GO for at gemme dit valg.

## Gem alle kanaler og indstillinger



Når du har foretaget dine valg, vises en menu for kanalindstilling automatisk på skærmen.

*Når menuen for automatisk indstilling toner frem, vises meddelelsen CHECK AERIAL CONNECTION for at minde dig om, at du skal kontrollere, at tv- og radioantennerne er korrekt tilsluttet.*

- > Tryk på GO for at starte automatisk indstilling. Fjernsynet indstiller alle tilgængelige kanaler.

## Bestem midterpositionen

Hvis fjernsynet er udstyret med motordrejstanden (fås som ekstraudstyr), vises menuen **STAND ADJUSTMENT** på skærmen. Når du har bestemt midterpositionen, skal du vælge dine yndlingspositioner, som fjernsynet skal dreje til, når det tændes, og når det står i standby.

*Når menuen **STAND ADJUSTMENT** vises ...*

- > Tryk på **GO** for at starte justeringen af standen.
- > Hvis justeringen afbrydes, vises teksten "ADJUSTMENT FAILED" på skærmen. Afhjælp årsagen til, at fjernsynet ikke kan dreje, og tryk på **GO** for at igangsætte justeringen igen.
- > Når justeringen er udført, vises teksten "ADJUSTMENT OK", efterfulgt af menuen **STAND POSITIONS**.
- > Skift mellem de forskellige standpositioner **VIDEO**, **AUDIO** og **STANDBY** ved hjælp af **▲** og **▼**, og tryk på **GO** for at gå ind i menuen.
- > Tryk på **◀** eller **▶** for at dreje fjernsynet.
- > Tryk på den grønne knap for at gemme de enkelte positioner.

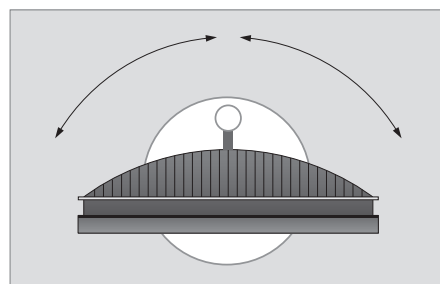
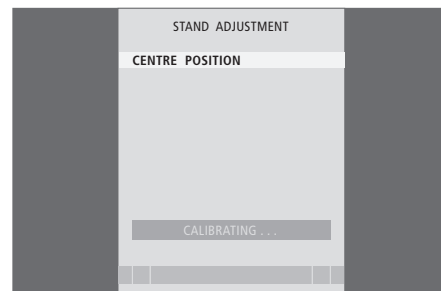

*Sørg for, at der er plads nok til, at fjernsynet kan dreje til højre og venstre.*

*Hvis du ønsker yderligere oplysninger om programmering af standpositioner, skal du se kapitlet "Programmering af positioner, som fjernsynet skal dreje til" på side 28.*



## Redigering af indstillede kanaler

Man kan kun gemme ialt 99 radioprogrammer. Hvis automatisk indstilling af radioprogrammer resulterer i mere end 99 programmer, så vises menuen EDIT RADIO PROGRAMS automatisk efter endt indstilling. Derefter skal du flytte de ønskede radiokanaler til en position mellem nr. 1 og 99 på listen.

Du kan til enhver tid ændre den rækkefølge, radio- og tv-kanalerne vises i, ved at hente menuerne EDIT RADIO PROGRAMS eller EDIT TV PROGRAMS frem. Menuerne giver dig også mulighed for at navngive og slette radio- og tv-kanaler.

Hvis de indstillede kanaler kræver ekstra redigering, f.eks. finindstilling, skal du bruge menuen MANUAL TUNING.

### Flyt indstillede radiokanaler

Hvis automatisk indstilling resulterer i mere end 99 programmer, så vises menuen EDIT RADIO PROGRAMS automatisk.

- > Tryk på ►► for at starte redigeringen af radiokanaler.
- > Tryk på ▼ eller ▲ for at vælge den kanal, du vil flytte.
- > Tryk på ►► for at fjerne kanalen fra listen.
- > Tryk på ▼ eller ▲ for at flytte kanalen til det ønskede kanalnummer.
- > Tryk på ◀◀ for at flytte kanalen tilbage på listen eller lade den bytte plads med kanalen på det ønskede kanalnummer.
- > Flyt nu programmet, som du byttede plads med, til et ubrugt programnummer eller til et brugt nummer og gentag proceduren. Eller hvis du ønsker at slette programmet, tryk da bare på den gule knap, når programmet er flyttet væk fra listen.
- > Når du har flyttet de relevante kanaler, skal du trykke på STOP for at gå tilbage gennem alle de forrige menuer eller trykke på EXIT for at forlade alle menuer.

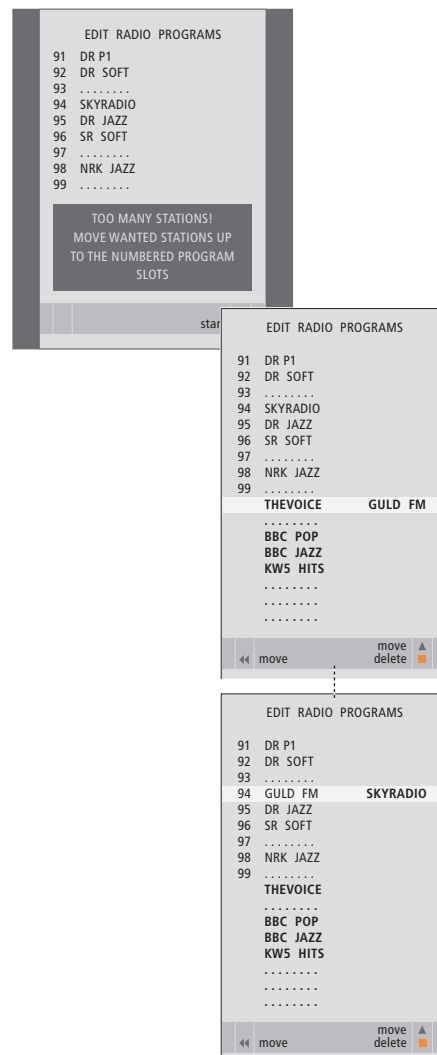

Bemærk, at alle kanaler placeret på unummererede kanalpladser, bliver slettet, når du forlader menuen.

BEMÆRK! De beskrevne FM radiofunktioner og DAB radiofunktioner er kun tilgængelige, hvis dit fjernsyn er udstyret med et FM eller FM/DAB modul som ekstraudstyr.

## Flyt eller slet indstillede kanaler

Det er altid muligt at flytte eller slette indstillede TV- eller radioprogrammer, du ikke længere ønsker.

### Flyt kanaler ...

- > Tryk på **TV** for at tænde for fjernsynet eller på **RADIO** for at tænde for radioen.
- > Tryk på **MENU** for at hente menuen SETUP frem. Tryk derefter på ▼ for at fremhæve TUNING.
- > Tryk på **GO** for at hente menuen TUNING frem. EDIT PROGRAMS er allerede fremhævet.
- > Tryk på **GO** for at hente menuen EDIT PROGRAMS frem.
- > Tryk på ▼ eller ▲ for at vælge den kanal, du vil flytte.
- > Tryk på ► én gang for at flytte kanalen. Kanalen fjernes derefter fra listen.
- > Tryk på ▼ eller ▲ for at flytte kanalen til det ønskede kanalnummer.
- > Tryk på ◀ for at flytte kanalen tilbage på listen eller lade den bytte plads med kanalen på det ønskede kanalnummer.
- > Flyt derefter den kanal, der blev udskiftet, til et ledigt kanalnummer eller til et allerede optaget nummer – og gentag fremgangsmåden.
- > Når du har flyttet de relevante kanaler, skal du trykke på **STOP** for at gå tilbage gennem alle de forrige menuer eller trykke på **EXIT** for at forlade alle menuer.

### Slet kanaler ...

- > Tryk på **TV** for at tænde for fjernsynet eller på **RADIO** for at tænde for radioen.
- > Tryk på **MENU** for at hente menuen SETUP frem. Tryk derefter på ▼ for at fremhæve TUNING.
- > Tryk på **GO** for at hente menuen TUNING frem. EDIT PROGRAMS er allerede fremhævet.
- > Tryk på **GO** for at hente menuen EDIT PROGRAMS frem.
- > Tryk på ▼ eller ▲ for at fremhæve den kanal, du vil slette.
- > Tryk på ► for at fjerne kanalen fra listen.
- > Tryk på den gule knap for at slette kanalen, som derefter vises med rødt.
- > Tryk på den gule knap igen for at slette kanalen endeligt, eller tryk på ◀ to gange for at flytte kanalen tilbage på listen.
- > Når du har slettet de relevante kanaler, skal du trykke på **EXIT** for at forlade alle menuer.

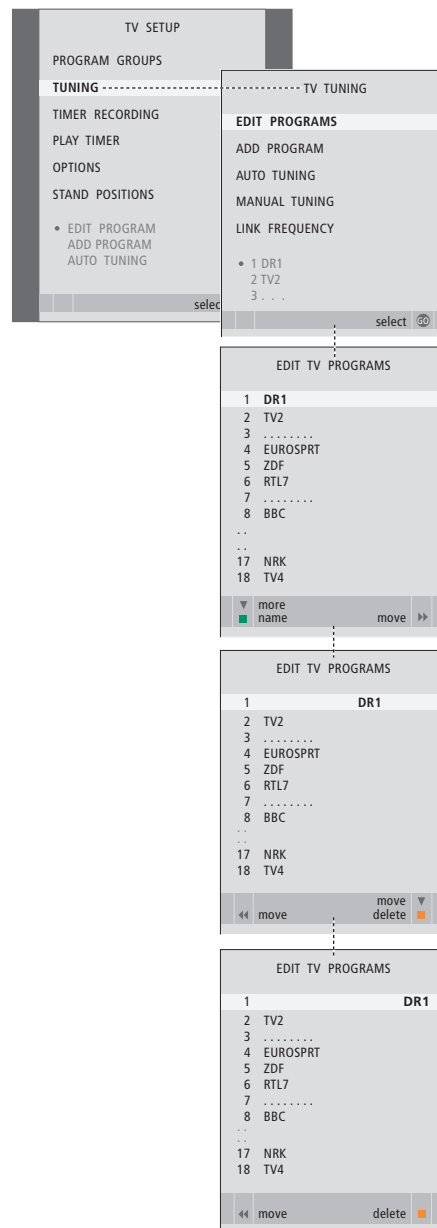

## Navngiv indstillede kanaler

Menuen EDIT PROGRAMS giver dig også mulighed for selv at navngive alle kanaler.

### Navngiv kanaler ...

- > Tryk på **TV** for at tænde for fjernsynet eller på **RADIO** for at tænde for radioen.
- > Tryk på **MENU** for at hente menuen **SETUP** frem. Tryk derefter på **▼** for at fremhæve **TUNING**.
- > Tryk på **GO** for at hente menuen **TUNING** frem. **EDIT PROGRAMS** er allerede fremhævet.
- > Tryk på **GO** for at hente menuen **EDIT PROGRAMS** frem.
- > Tryk på **▼** eller **▲** for at vælge den kanal, du vil navngive.
- > Tryk på den grønne knap for at kunne navngive kanalen. Navngivningsmenuen er nu aktiveret.
- > Tryk på **▼** eller **▲** for at finde de enkelte tegn i navnet.
- > Tryk på **▶▶** for at gå til det næste tegn. Mens du indtaster, foreslår fjernsynet mulige navne, men du kan stadig bruge **▲** og **▼** eller **◀◀** og **▶▶** til at indtaste og ændre alle tegnene i det navn, du vælger.
- > Tryk på **GO** for at gemme navnet.
- > Gentag om nødvendigt fremgangsmåden, og navngiv andre kanalnumre.
- > Når du har navngivet de relevante kanaler, skal du trykke på **GO** for at godkende den redigerede liste eller på **EXIT** for at forlade alle menuer.

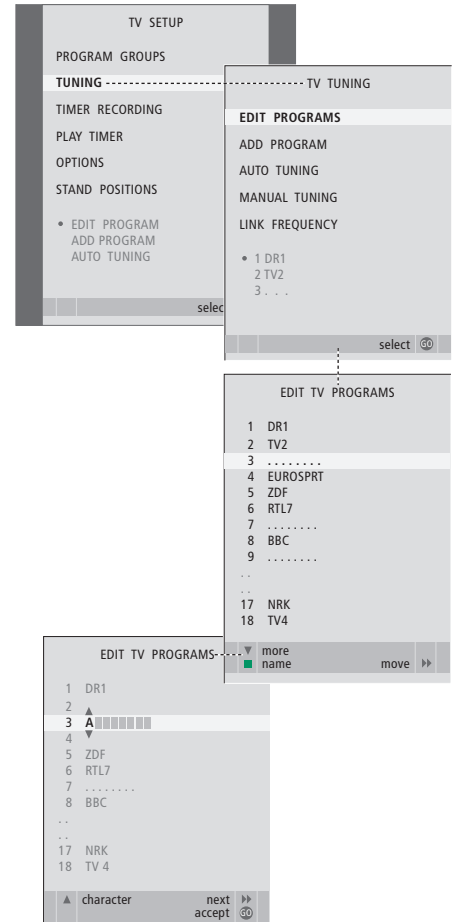

## Juster indstillede tv-kanaler – manuel indstilling

Du kan gemme tv-kanaler på deres egne kanalnumre. Du kan finindstille kanalmodtagelsen, angive tilstedeværelsen af kodede kanaler og vælge passende lydtyper til de enkelte kanaler.

- > Tryk på **TV** for at tænde for fjernsynet.
- > Tryk på **MENU** for at hente menuen TV SETUP frem. Tryk derefter på ▼ for at fremhæve TUNING.
- > Tryk på **GO** for at hente menuen TV TUNING frem, og tryk derefter på ▼ for at fremhæve MANUAL TUNING.
- > Tryk på **GO** for at hente menuen TV MANUAL TUNING frem.
- > Tryk på ▼ eller ▲ for at gå gennem punkterne i menuen.
- > Tryk på ◀ eller ▶ for at få vist valgmulighederne for hvert enkelt punkt.
- > Hvis du vælger NAME, skal du trykke på den grønne knap for at igangsætte navngivningsproceduren. Brug ▼ eller ▲ og ▶ til at indtaste bogstaverne i det navn, du vælger.
- > For at hente ekstramenuen TV MANUAL TUNING frem skal du gå til EXTRA og derefter trykke på **GO**. Finindstil, om nødvendigt, eller vælg lydtype.
- > Når du er færdig med at redigere, skal du trykke på **GO** for at godkende indstillingerne.
- > Tryk på **GO** for at gemme den indstillede kanal.
- > Tryk på **EXIT** for at forlade alle menuer.

Hvis punktet SYSTEM vises på menuen, skal du sikre dig, at det korrekte sendesystem vises, før du begynder at indstille kanalerne:

B/G ... for PAL/SECAM BG  
 I ... for PAL I  
 L ... for SECAM L  
 M ... for NTSC M  
 D/K ... for PAL/SECAM D/K

Hvis kanaler udsendes i to sprogversioner, og du ønsker begge sprog, kan du gemme kanalen to gange, én gang med hvert sprog.

*Selvom du gemmer en type lyd/sprog, kan du skifte mellem de forskellige typer, mens du ser et tv-program. Hvis du vil have yderligere oplysninger, skal du se kapitlet "Juster af lyd og billede" på side 8 i vejledningen.*

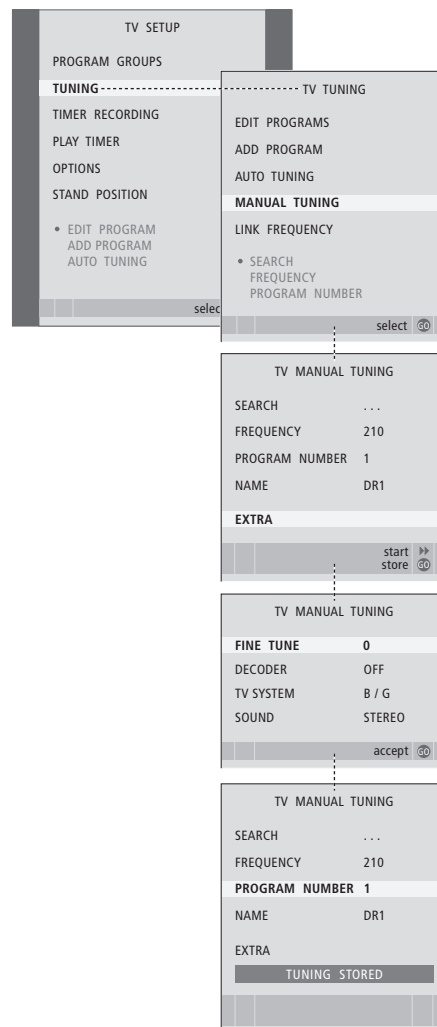

## Juster indstillede FM- eller DAB-kanaler – manuel indstilling

Hvis fjernsynet er udstyret med FM- eller DAB-enheden som ekstraudstyr, kan du både indstille FM- og DAB-radiokanaler. Under førstegangsopsætningen bliver begge typer radiokanaler indstillet.

- > Tryk på **RADIO** for at tænde for radioen.
- > Tryk på **MENU** for at hente menuen SETUP frem. Tryk derefter på ▼ for at fremhæve TUNING.
- > Tryk på **GO** for at hente menuen RADIO TUNING frem, og tryk derefter på ▼ for at fremhæve MANUAL TUNING.
- > Tryk på **GO** for at hente menuen RADIO MANUAL TUNING frem.
- > Tryk på ▼ eller ▲ for at gå gennem punkterne i menuen.
- > Tryk på ◀ eller ▶ for at få vist valgmulighederne for hvert enkelt punkt.
- > Når du skifter mellem FM og DAB, skifter menuen udseende.
- > Hvis du vælger NAME, skal du trykke på den grønne knap for at igangsætte navngivningsproceduren. Brug ▼ eller ▲ og ▶ til at indtaste bogstaverne i det navn, du vælger.
- > Når du er færdig med at redigere, skal du trykke på **GO** for at godkende indstillingerne.
- > Tryk på **GO** for at gemme den indstillede kanal.
- > Tryk på **EXIT** for at forlade alle menuer.

### Det finder du i menuen FM RADIO TUNING ...

FM/DAB ... Vælg mellem FM og DAB.  
 SEARCH ... Start søgning frem eller tilbage på frekvensbåndet.  
 FREQUENCY ... Vælg en frekvens at indstille på.  
 PROGRAM NUMBER ... Gem eller skift kanalnummer. Du kan gemme op til 99 radioprogrammer.  
 NAME ... Hent navngivningsmenuen frem, og giv det valgte program et navn.  
 FINE TUNE ... Finindstil frekvensen for en kanal eller en indstillet kanal. Du kan finindstille inden for intervallet -4 – +4.  
 SOUND ... Vælg mellem stereo eller mono. Modtageren skifter automatisk til mono, hvis stereosignalet påvirkes af støj.

### Det finder du i menuen DAB RADIO TUNING ...

FM/DAB ... Vælg mellem FM og DAB.  
 SEARCH ... Start søgning frem eller tilbage på frekvensbåndet.  
 CHANNEL ... Vælg en kanal du vil indstille. Indtast kanalnummeret ved hjælp af taltasterne og skift mellem bogstaverne ved hjælp af højre og venstre piletasterne.  
 (ENSEMBLE) ... Feltet indeholder oplysninger om det fundne "ensemble", her kan ikke vælges et punkt.  
 PROGRAM ... Vælg mellem forskellige programmer i det fundne "ensemble".  
 PROGRAM NUMBER ... Gem eller skift kanalnummer. Du kan gemme op til 99 radioprogrammer.  
 NAME ... Hent navngivningsmenuen frem, og giv det valgte program et navn.

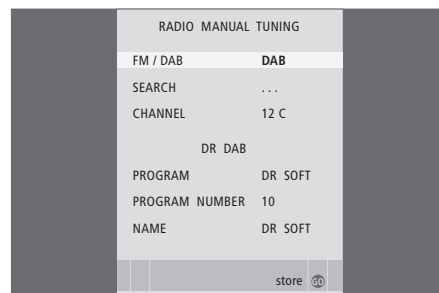
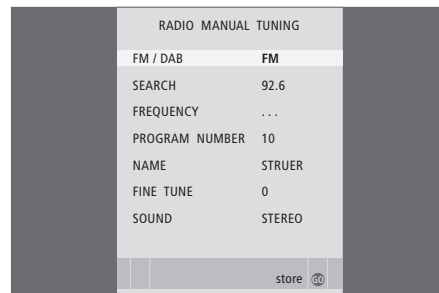



### Det finder du i menuen **ADJUST DAB AERIAL ...**

Når et "ensemble" er fundet, kan menuen bruges til at optimere signalmodtagelsen.

Linjen øverst i menuen viser modtagelsens kvalitet.

Hvis der ikke er fundet "ensembler", kan du indtaste et kanalnummer med taltasterne, skifte mellem tegn med piletasterne til højre og til venstre, og derefter flytte DAB-antennen, indtil der vises et navn på et "ensemble" i menuen.

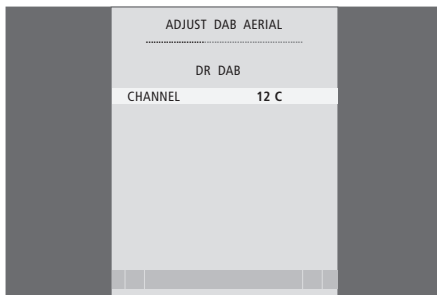

*"ADJUST DAB AERIAL" menuen hjælper dig med at finde den bedste placering til din DAB-antenne.*

*Drej din DAB-antenne indtil den position, hvor baren er så stor som mulig.*

### Det finder du i menuen **DYNAMIC RANGE CONTROL ...**

På visse DAB-kanaler kan du justere komprimeringen af lydsignalet med funktionen DRC (Dynamic Range Control). Komprimeringen kompenserer for støjkluder i de umiddelbare omgivelser.

Der er 12 mulige indstillinger, og du får vist tre værdier:

- OFF (ingen komprimering)
- MIDDLE (anbefales af DAB-udbyderen)
- MAX (maksimal komprimering, dobbelt så meget som anbefalet af DAB-udbyderen).

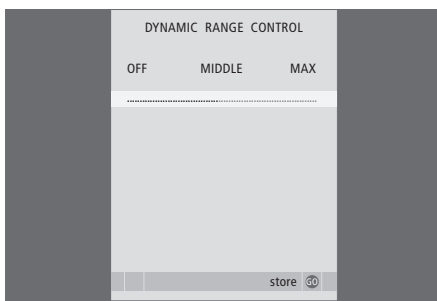

Menuindstillinger for DAB DRC påvirker ikke programmer, der ikke udsendes med DRC.

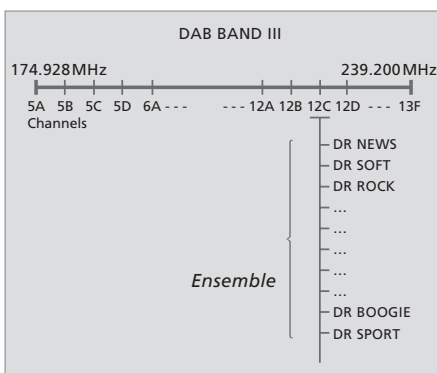

*Udbydere af DAB (Digital Audio Broadcast) sender programmer i grupper, der kaldes "ensembler". En kanal indeholder et enkelt ensemble, og et ensemble indeholder typisk 5–10 programmer. Nogle udbydere af DAB kalder et ensemble et "multiplex", eller et program en "service".*

## Genindstilling eller tilføjelse af kanaler

Du kan få fjernsynet til at finde tv- og radiokanalerne for dig.

Du kan forudindstille op til 99 forskellige tv- og radiokanaler med deres egne kanalnumre og give hver kanal sit eget navn.

Du kan indstille nye kanaler, hvis du f.eks. flytter eller genindstiller tidligere slettede kanaler.

Når du indstiller kanaler via menuen ADD PROGRAM, ændres tidligere indstillede kanaler ikke. Det betyder, at du kan beholde kanalnavne, deres rækkefølge på tv- eller radiolisten og eventuelle særlige indstillinger, som du har gemt for disse kanaler, f.eks. dekoder- eller sendesystem-indstillinger.

### Genindstil via den automatiske indstilling

Du kan genindstille alle dine tv- og radiokanaler ved at lade fjernsynet indstille alle kanalerne automatisk.

- > Tryk på **TV** for at tænde for fjernsynet eller på **RADIO** for at tænde for radioen.
- > Tryk på **MENU** for at hente menuen SETUP frem. Tryk derefter på ▼ for at fremhæve TUNING.
- > Tryk på **GO** for at hente menuen TUNING frem, og tryk derefter på ▼ for at fremhæve AUTO TUNING.
- > Tryk på **GO** for at hente menuen AUTO TUNING frem.
- > Tryk på ►► for at starte automatisk indstilling.
- > Når den automatiske indstilling af kanaler er udført, vises menuen EDIT PROGRAMS. Du kan herefter ændre kanalrækkefølge, slette kanaler eller omdøbe dem.

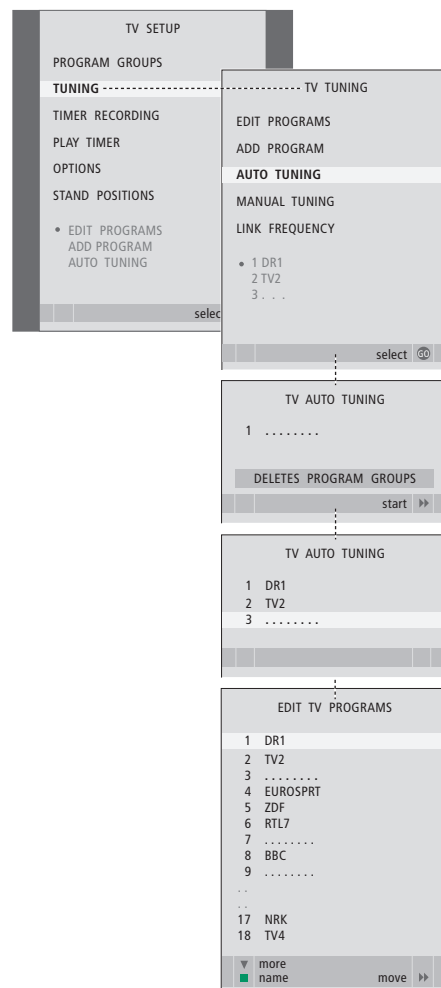

*Bemærk: Hvis du genindstiller alle tv- og radioprogrammer, så forsvinder alle de programgrupper og programindstillinger, du har foretaget!*

## Tilføj nye kanaler

Du kan tilføje en ny kanal eller opdatere en indstillet kanal, der f.eks. er blevet flyttet af sendestationen.

- > Tryk på **TV** for at tænde for fjernsynet eller på **RADIO** for at tænde for radioen.
- > Tryk på **MENU** for at hente menuen **SETUP** frem. Tryk derefter på ▼ for at fremhæve **TUNING**.
- > Tryk på **GO** for at hente menuen **TUNING** frem, og tryk derefter på ▼ for at fremhæve **ADD PROGRAM**.
- > Tryk på **GO** for at hente menuen **ADD PROGRAM** frem.
- > Tryk på ►► for at starte. Nye kanaler tilføjes automatisk, efterhånden som de findes.
- > Når indstillingen er udført, og nye kanaler er tilføjet, vises menuen **EDIT PROGRAMS**. Du kan herefter ændre kanalrækkefølge, slette kanaler eller omdøbe dem. Markøren fremhæver den første af de nye kanaler, der netop er føjet til listen.

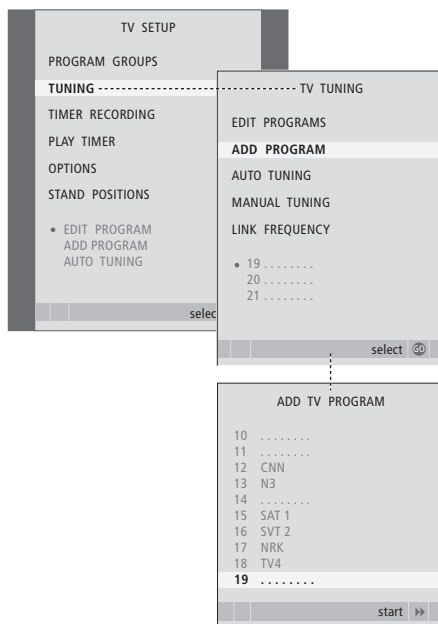

## Programmering af positioner, som fjernsynet skal dreje til

Hvis fjernsynet er udstyret med en motordrejestand (fås som ekstraudstyr), kan du dreje det via Beo4 fjernbetjeningen.

Du kan desuden programmere fjernsynet til automatisk at dreje til din yndlingsposition, når du tænder for det, til at dreje til en anden position, når du lytter til radio, og til at dreje væk til en stand-by position, når du slukker for det.

Fjernsynet kan også drejes manuelt.

Vælg en position, som fjernsynet skal dreje til, når du tænder for det, lytter til radio på det og slukker for det.

- > Tryk på **TV** for at tænde for fjernsynet.
- > Tryk på **MENU** for at hente menuen TV SETUP frem. Tryk derefter på ▼ for at fremhæve STAND POSITIONS.
- > Tryk på **GO** for at hente menuen STAND POSITIONS frem.
- > Tryk på **GO** for at bestemme VIDEO-positionen.
- > Tryk på ◀ eller ▶ for at dreje fjernsynet og placere det i den ønskede tv-position.
- > Tryk på **GO** for at gemme positionen.

*Sådan gemmer du en standposition for fjernsynet, når radioen er tændt ...*

- > Tryk på ▼ for at gå til AUDIO.
- > Tryk på **GO** for at bestemme AUDIO-positionen.
- > Tryk på ◀ eller ▶ for at dreje fjernsynet til den ønskede position.
- > Tryk på **GO** for at gemme positionen.

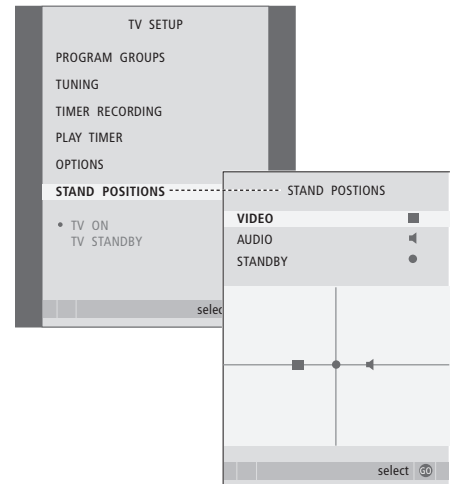

*Sådan gemmer du en standposition for fjernsynet, når det er slukket og står i stand-by ...*

- > Tryk på ▼ for at gå til STANDBY.
- > Tryk på **GO** for at bestemme STANDBY-positionen.
- > Tryk på ◀ eller ▶ for at dreje fjernsynet til den ønskede position.
- > Tryk på **GO** for at gemme positionen.
- > Tryk på **EXIT** for at forlade menuerne.

BEMÆRK! Se kapitlet "Førstegangsopsætning af fjernsynet" på side 16, hvis du ønsker oplysninger om førstegangsopsætning af motordrejstanden.

Når du programmerer fjernsynet til at tænde eller slukke automatisk på et bestemt tidspunkt, eller når du programmerer en Timer-optagelse af et program på en tilsluttet videooptager, sørger uret for, at der tændes og slukkes for disse funktioner på de rigtige tidspunkter.

Den nemmeste måde at stille uret på er ved at synkronisere det med en indstillet tv-kanals tekst-tv-tjeneste via menuen CLOCK. Hvis du vælger at synkronisere uret, bliver synkroniseringen udført med den tekst-tv-tjeneste, som tilbydes af den tv-kanal, du er i gang med at se. Hvis tekst-tv ikke er tilgængelig, kan du indstille uret manuelt.

*Hvis du vil have vist uret på skærmen, skal du trykke på LIST flere gange for at få vist CLOCK\* på Beo4 og derefter trykke på GO. Gentag for at fjerne uret fra skærmen igen.*

Før du synkroniserer uret med en indstillet kanal, skal du sikre dig, at den kanal, du ser, tilbyder en tekst-tv-tjeneste.

- > Tryk på TV for at tænde for fjernsynet.
- > Tryk på MENU for at hente menuen TV SETUP frem. Tryk derefter på ▼ for at fremhæve OPTIONS.
- > Tryk på GO for at hente menuen OPTIONS frem. Tryk derefter på ▼ for at fremhæve CLOCK.
- > Tryk på GO for at hente menuen CLOCK frem.
- > Tryk på ◀ eller ▶ for at få vist valgmulighederne for hvert enkelt punkt.
- > Tryk på ▲ eller ▼ for at gå gennem menupunkterne. Du behøver kun at indtaste tidspunktet manuelt, hvis SYNCHRONISE er indstillet på NO.
- > Tryk på GO for at gemme dine ur- og kalendervalg, eller ...
- > ... tryk på EXIT for at forlade alle menuer uden at gemme.

*Hvis uret ikke opdateres ved overgangen fra sommer- til vintertid, skal du blot vælge den kanal, du oprindeligt synkroniserede uret med. Herefter opdateres uret.*

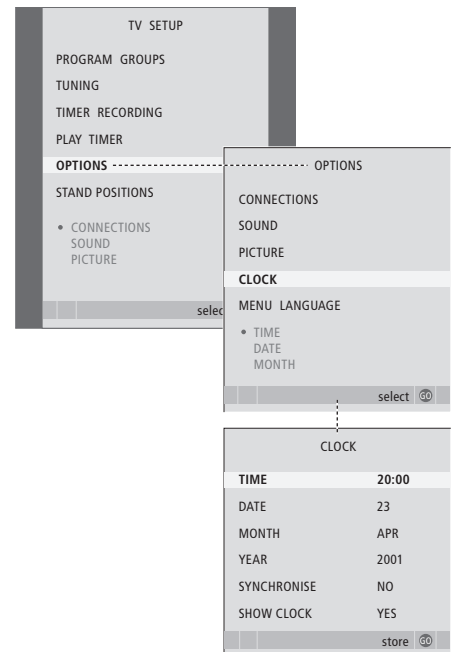

## Forkortelser for måneder

Jan ...	Januar	Jul ...	Juli
Feb ...	Februar	Aug ...	August
Mar ...	Marts	Sep ...	September
Apr ...	April	Okt ...	Oktober
Maj ...	Maj	Nov ...	November
Jun ...	Juni	Dec ...	December

\*BEMÆRK! For at få vist CLOCK på Beo4 skal du først føje den til Beo4's liste over funktioner. Hvis du ønsker yderligere oplysninger, skal du se kapitlet "Tilpasning af Beo4" på side 66.

## Justering af billed- og lydindstillinger

Billed- og lydindstillinger er fra fabrikkens side indstillet på neutrale værdier, der passer til de fleste tv- og lyttesituationer. Hvis du ønsker det, kan du dog justere indstillingerne, som du kan lide dem.

Du kan justere lysstyrke, farve eller kontrast. Lydindstillinger omfatter lydstyrke, bas og diskant.

Du kan gemme billed- og lydindstillingerne midlertidigt –indtil du slukker for fjernsynet –eller du kan gemme dem permanent.

For information om ændring af billedformat se i vejledningen på side 9.

### Juster lysstyrke, farve eller kontrast

Juster billedindstillingerne via menuen PICTURE. Midlertidige indstillinger annulleres, når du slukker for fjernsynet.

- > Tryk på TV for at tænde for fjernsynet.
- > Tryk på MENU for at hente menuen TV SETUP frem. Tryk derefter på ▼ for at fremhæve OPTIONS.
- > Tryk på GO for at hente menuen OPTIONS frem. Tryk derefter på ▼ for at fremhæve PICTURE.
- > Tryk på GO for at hente menuen PICTURE frem.
- > Tryk på ▲ eller ▼ for at gå gennem menupunkterne.
- > Tryk på ◀ eller ▶ for at rette i værdierne.
- > Tryk på EXIT for at gemme indstillingerne, indtil du slukker for fjernsynet, eller ...
- > ... tryk på GO for at gemme indstillingerne permanent.

*Hvis du midlertidigt vil fjerne billedet fra skærmen, skal du trykke på LIST flere gange for at få vist P.MUTE på Beo4 og derefter trykke på GO. Hvis du vil have billedet tilbage, skal du trykke på en af kildeknapperne, f.eks. TV.*

#### Det finder du i menuen PICTURE ...

BRIGHTNESS ... Justerer billedets skarphed.

CONTRAST ... Justerer billedets kontrastniveau.

COLOUR ... Justerer billedets farvestyrke.

*Videokilder, der gør brug af NTSC-signalet, har en fjerde justeringsmulighed – Tint (farvetone eller nuance).*

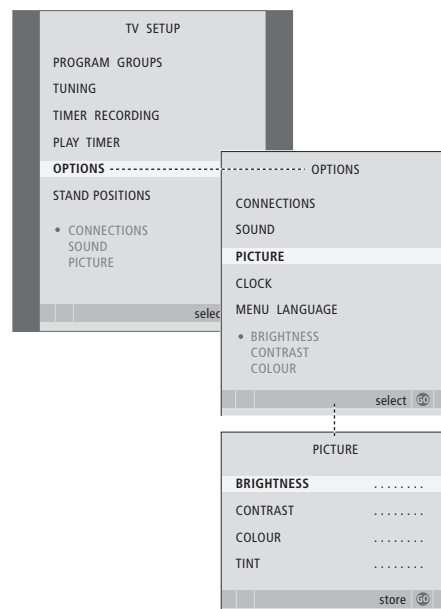

## Juster lydstyrke, bas eller diskant

Juster lydindstillingerne via menuen SOUND SETUP. Midlertidige indstillinger annulleres, når du slukker for fjernsynet.

- > Tryk på **TV** for at tænde for fjernsynet.
- > Tryk på **MENU** for at hente menuen TV SETUP frem. Tryk derefter på ▼ for at fremhæve OPTIONS.
- > Tryk på **GO** for at hente menuen OPTIONS frem. Tryk derefter på ▼ for at fremhæve SOUND.
- > Tryk på **GO** for at hente menuen SOUND frem.
- > Tryk på ▲ eller ▼ for at gå gennem menupunkterne.
- > Tryk på ◀ eller ▶ for at justere værdierne eller vælge en indstilling.
- > Tryk på **EXIT** for at gemme indstillingerne, indtil du slukker for fjernsynet, eller ...
- > ... tryk på **GO** for at gemme indstillingerne permanent.

### Hvis du tilslutter højttalere eller hovedtelefoner ...

Indholdet af menuen SOUND varierer alt efter, hvilket udstyr du har sluttet til fjernsynet.

### Det finder du i menuen SOUND SETUP/ SOUND ADJUSTMENT ...

- VOLUME ...** Justerer den lydstyrke, fjernsynet bruger, når du tænder for det.
- (CENTRE) ...** Kun tilgængelig, hvis du har sluttet højttalere til fjernsynet. Justerer balancen mellem de eksterne og interne højttalere.
- (BALANCE) ...** Justerer balancen mellem højttalerne.
- BASS ...** Justerer basniveauet.
- TREBLE ...** Justerer diskantniveauet.
- LOUDNESS ...** Denne funktion kompenserer for det menneskelige øres manglende følsomhed over for høje og lave frekvenser. Disse frekvenser fremhæves ved lav lydstyrke, så lav musik bliver mere dynamisk. Loudness kan indstilles til ON eller OFF.

*Indholdet af denne menu varierer afhængigt af din højttaleropsætning.*

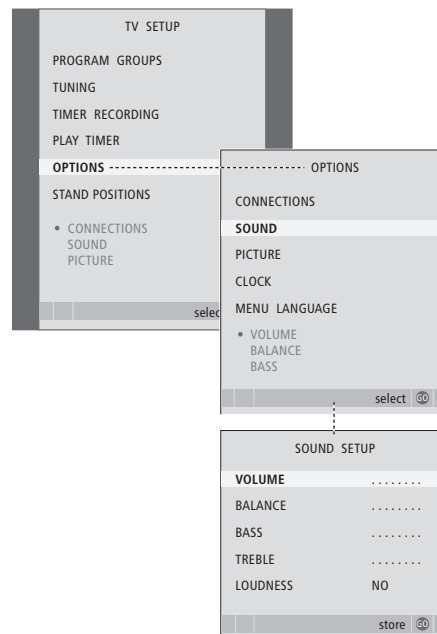

## Valg af menusprog

Det menusprog, du vælger under førstegangsopsætningen af fjernsynet, kan til enhver tid ændres.

Når du har valgt menusprog, vises alle menuer og displaymeddelelser på dette sprog.

Du kan vælge sprog til skærmmenuer via menuen TV SETUP. Teksten på skærmen ændres, når du går fra sprog til sprog.

- > Tryk på **TV** for at tænde for fjernsynet.
- > Tryk på **MENU** for at hente menuen TV SETUP frem. Tryk derefter på ▼ for at fremhæve **OPTIONS**.
- > Tryk på **GO** for at hente menuen **OPTIONS** frem. Tryk derefter på ▼ for at fremhæve **MENU LANGUAGE**.
- > Tryk på **GO** for at hente menuen **MENU LANGUAGE** frem.
- > Brug ▼ og ▲ til at gå til det ønskede sprog.
- > Tryk på **GO** for at foretage dit valg.
- > Tryk på **STOP** for at gå tilbage gennem de forrige menuer eller på **EXIT** for at forlade alle menuer.

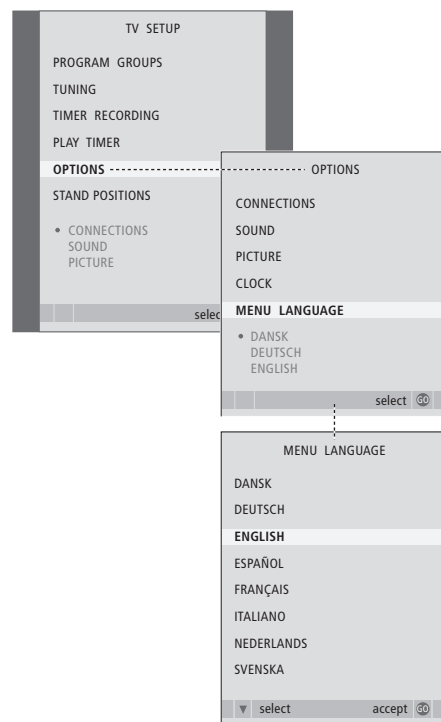



Du kan til enhver tid ændre radiodisplayvisningen. Dit valg bestemmer, hvad der vises på skærmen, når du vælger radio som kilde.

Når du ændrer radiodisplayvisning i menuen RADIO DISPLAY, vises et eksempel på displayvisningen i menuen.

- > Tryk på **RADIO** for at tænde for radioen.
- > Tryk på **MENU** for at hente menuen RADIO SETUP frem. Tryk derefter på ▼ for at fremhæve TUNING.
- > Tryk på **GO** for at hente menuen RADIO TUNING frem, og tryk derefter på ▼ for at fremhæve RADIO DISPLAY.
- > Tryk på **GO** for at hente menuen RADIO DISPLAY frem.
- > Tryk på ◀ eller ▶ for at ændre indstillingerne.
- > Tryk på **GO** for at gemme dit valg.
- > Tryk på **STOP** for at gå tilbage gennem de forrige menuer eller på **EXIT** for at forlade alle menuer.

### Det finder du i menuen RADIO DISPLAY ...

**STYLE ...** Vælg displayindstillinger, der vises, når du lytter til radio. Valgmulighederne er:

**MAXIMUM ...** Viser tekst, der udsendes kontinuerligt af udbyderen, samt radiokanalnummer, navn på radiokanalen, frekvens eller "ensemble"-navn.

**TIME OUT ...** Viser maksimalt display, men fjerner displayet, når den tekst, der udsendes af udbyderen, har været vist én gang\*.

**MINIMUM ...** Viser radiokanalnummer og navn på radiokanalen.

**OFF ...** Ingen displayvisning i radiofunktion.

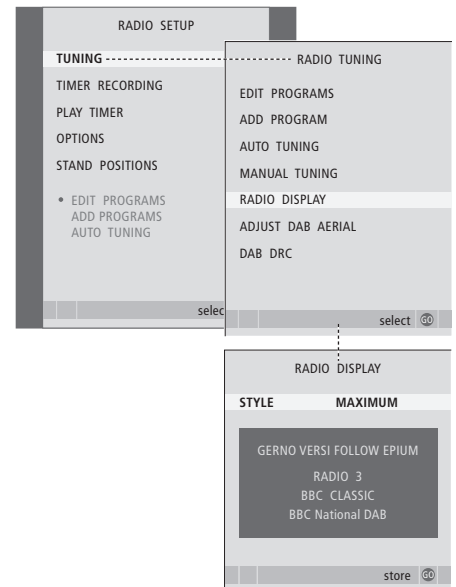

\*BEMÆRK! Hvis du har valgt radio displaystilen "TIME OUT", kan du få radio-displayet vist kortvarigt på skærmen ved at trykke på GO.



I dette kapitel får du oplysninger om, hvordan du skal placere og tilslutte dit fjernsyn. Kapitlet indeholder også en oversigt over stikpanelerne.

Vi anbefaler, at du følger nedenstående fremgangsmåde, når du sætter fjernsynet op:

- Pak fjernsynet ud
- Overvej, hvilke omgivelser der er bedst for dit fjernsyn–
- Fastgør fjernsynet til den valgte stand eller beslag
- Placer fjernsynet
- Tilslut kabler, ekstraudstyr og højttalere

På de følgende sider gives en detaljeret fremgangsmåde.

## **Avancerede funktioner, 5**

Alt, hvad du behøver at vide om brugen af fjernsynet ud over daglig brug, f.eks. hvordan du bruger funktionerne Timer-afspilning og Timer stand-by, og en tilsluttet set-top boks. Sådan bruges et surround sound system.

## **Indstilling af kanaler og foretrukne grundindstillinger, 15**

Find ud af, hvordan du sætter fjernsynet op første gang og indstiller kanaler. Dette kapitel indeholder også oplysninger om indstilling af klokkeslæt, dato, standpositioner, billede og lyd.

## **Placering, stik og tilslutninger, 35**

- Opsætning af fjernsynet, 36
- Stik til kamera og hovedtelefoner, 39
- Stikpanel, 40
- Tilslutning af ekstra videoudstyr, 42
- Registrering af ekstra videoudstyr, 46
- Højttalertilslutninger – surround sound, 48

## **BeoLink system, 55**

Find ud af, hvordan du slutter et musiksystem til fjernsynet og betjener et integreret musik-/videosystem. Find ud af, hvordan du laver linktilslutninger, betjener et linksystem og sætter fjernsynet op i et linkrum. Find ud af, hvordan du tilpasser Beo4 til dit system.

## **Indeks, 68**

## Opsætning af fjernsynet

Se side 38 for at få oplysninger om, hvordan du fastgør kabler og trækker dem bag på fjernsynet.

Se side 40, hvis du vil have yderligere oplysninger om stikpanelet.

### Håndter fjernsynet

- Anbring ikke fjernsynet i direkte sollys eller direkte under kunstig belysning (f.eks. en spot), da det kan reducere fjernbetjeningsmodtagerens følsomhed. Hvis skærmen bliver overophedet, kan der forekomme sorte pletter i billedet. Pletterne forsvinder, når fjernsynet atter får den normale temperatur.
- Brug kun Bang & Olufsen stande eller beslag for at undgå personskaade.
- Sørg for, at fjernsynet sættes op, placeres og tilsluttes i overensstemmelse med disse instruktioner.
- Fjernsynet er udelukkende beregnet til indendørs anvendelse under tørre forhold og i et temperaturområde på 10–40°C. BeoMedia 1 er udelukkende beregnet til indendørs anvendelse under tørre forhold og i et temperaturområde på 10–40°C.
- Placer ikke genstande oven på fjernsynet.
- Placer altid fjernsynet på en solid og jævn overflade.
- Forsøg aldrig at åbne fjernsynet. Dette skal overlades til uddannede serviceteknikere.

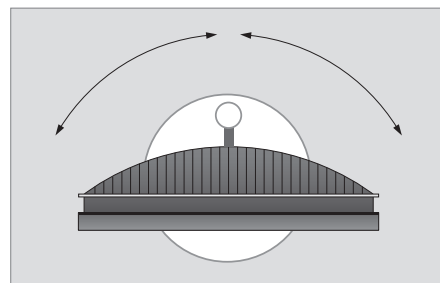

*Hvis du har en motordrejestand, skal der være plads nok rundt om fjernsynet til, at det kan dreje frit. Fjernsynet kan også drejes manuelt.*

### Oversigt over stikpaneler

- 1 Dæksel til beslag til stand og vægbeslag (fås som ekstraudstyr). Træk ud forinden for at fjerne dækslet.
- 2 Primært stikpanel. Se side 40 for at få yderligere oplysninger.
- 3 DVI-stik dæksel til computertilslutning. Se side 41 for at få yderligere oplysninger.
- 4 Dæksel til primært stikpanel. Træk ud nedenfor for at fjerne dækslet.
- 5 Kortlæser-dæksel til DVB programadgang (fås som ekstraudstyr).
- 6 Stik-dæksel til kamera og hovedtelefoner. Tryk ind for at åbne, tryk igen for at lukke.
- 7 Kabel-rille. Det er vigtigt, at kablerne føres gennem rillen og fastgøres med kabelbinder, da kablerne ellers kan blive rykket ud af stikkene. Se side 38 for at få yderligere oplysninger.

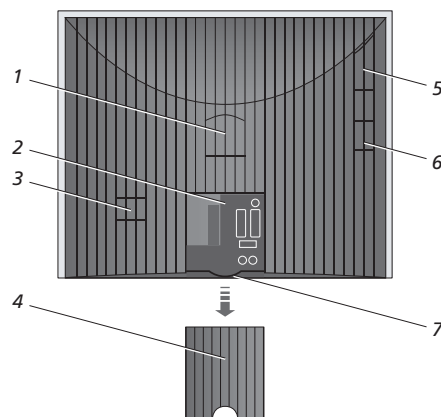

### Placeringsmuligheder

Fjernsynet kan placeres på flere måder. Nogle af dem er vist til højre. Kontakt din Bang & Olufsen forhandler for at få yderligere oplysninger.

Hvis du monterer fjernsynet på en af motordrejstandene eller vægbeslaget, kan du vippe fjernsynet op og ned og dreje det til venstre og højre. Bemærk dog, at fjernsynet kun kan vippes manuelt.

Mens du monterer fjernsynet på basen, stand eller vægbeslag, kan du bruge emballagen til at støtte produkterne. Det gør monteringen nemmere. Se den vejledning, der følger med ekstraudstyret, for at få yderligere oplysninger.

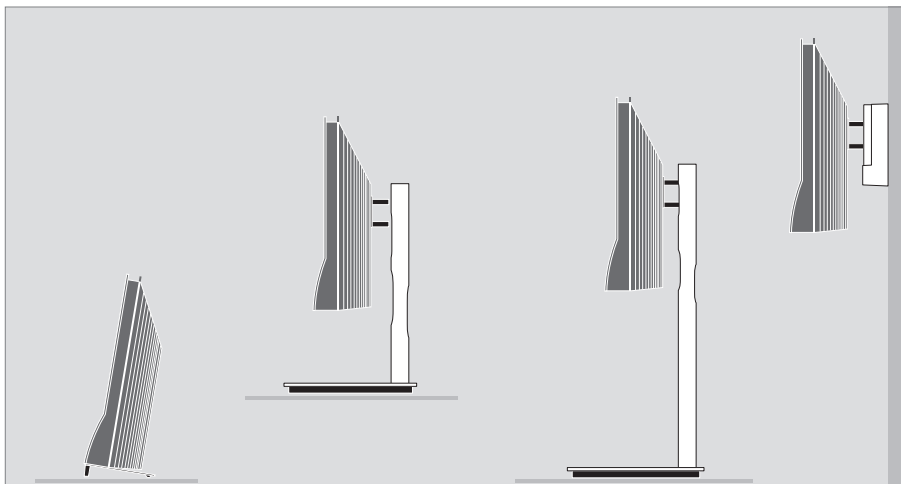

### Sådan fastgør du højttalerens frontplade:

Hold højttalerdækslet en smule til højre for "beslagene" a og b. Træk nu dækslet mod venstre, så "fastgøringspunkterne" griber fat i de tilsvarende "beslag" (a, b og c) på fjernsynet.

Frontpladen fjernes ved at skubbe den til højre med tommelfingeren, så den bliver løsnet. Derefter kan du løfte den af.

## Antenne- og lysnettilslutninger

Når du sætter fjernsynet op som et selvstændigt produkt, skal du slutte tv-antennen til stikket TV og en FM-antenne til stikket mærket FM. Slut derefter fjernsynet til lysnettet som vist til højre.

Hvis fjernsynet er udstyret med DAB-enheden, der fås som ekstraudstyr, skal du også tilslutte en DAB-antenne.

### Hvis du bruger en DAB-antenne ...

- Brug menuen DAB AERIAL ADJUSTMENT, som beskrevet på side 23, for at finde ud af, hvor antennen skal placeres. Menuen viser dig, hvor stærkt DAB-signalet er.
- Sørg for at hænge eller montere antennen lodret.

Hvis du skal slutte højttalere, et musiksystem eller andet udstyr til fjernsynet, skal du ikke tænde for strømmen endnu!

Den leverede netledning og stik er specielt beregnet til fjernsynet. Hvis du ændrer stikket eller på nogen måde beskadiger netledningen, vil det påvirke tv-billedet negativt!

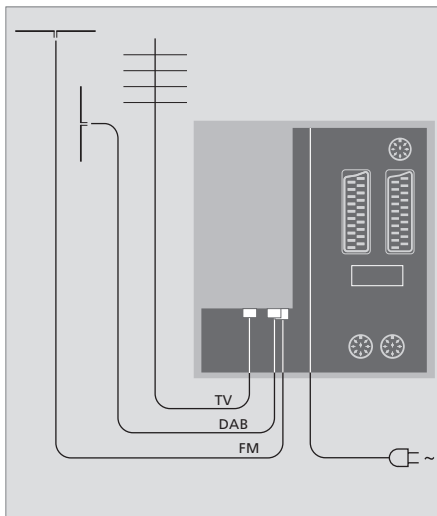

Når tilslutningerne er gennemført, og kablerne er sikret som beskrevet på denne side, skal du tænde for netafbryderen. En lille rød lampe tændes under skærmen. Systemet er i standby og klar til at blive brugt. Hvis fjernsynet er sat op separat, kan du nu indstille kanaler som beskrevet i kapitlet "Førstegangsopsætning af fjernsynet" på side 16.

Fjernsynet er beregnet til at stå i standby, når det ikke er i brug. For at gøre det nemmere at bruge fjernbetjeningen er det derfor vigtigt, at du lader hovedkontakten være tændt. Der kan kun slukkes helt for fjernsynet, hvis du frakobler strømmen.

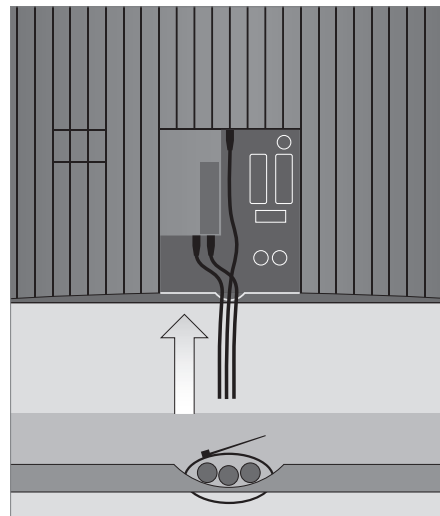

**VIGTIGT!** Alle kablerne skal fastgøres til fjernsynet med den vedlagte kabelbinder, som vist.

Når du har gennemført alle tilslutninger og fastgjort kablerne, skal du sætte kabeldækslet på igen.

Du kan tilslutte hovedtelefoner og f.eks. lytte til et program, eller du kan tilslutte et videokamera og se dine hjemmevideoptagelser på fjernsynet. Hvis der f.eks. er tilsluttet en BeoCord V 8000 videobåndoptager, kan du kopiere videokameraoptagelser til et videobånd.

### Stik til midlertidig tilslutning

#### PHONES

Du kan sætte stereohovedtelefoner i stikket mærket PHONES. Når du tilslutter hovedtelefonerne, fjernes lyden fra fjernsynets højttalere. Lyden vender tilbage igen, når du frakobler hovedtelefonerne.

*Disse stik bruges til tilslutning af et videokamera:*

#### VIDEO

Til videosignalet.

#### R – L

Til tilslutning af lyd (henholdsvis højre og venstre).

#### Se digitale billeder på fjernsynet

Hvis du vil se dine digitale billeder, skal du tilslutte kameraet og tænde for fjernsynet. Fjernsynet registrerer automatisk signalet, og du kan se billederne på skærmen.

#### Hvis signalet fra kameraet er slukket ...

> Tryk på **LIST** flere gange, indtil **CAMERA** vises i Beo4's display, og tryk på **GO**.

*For at få vist CAMERA på Beo4 skal du først føje den til Beo4's liste over funktioner. Hvis du ønsker flere informationer, se kapitlet "Tilpasning af Beo4" på side 66.*

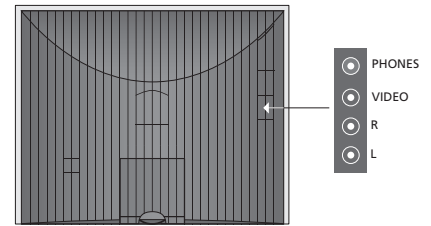

#### Se og kopiér videokameraoptagelser

Hvis du f.eks. har sluttet en BeoCord V 8000 videobåndoptager til fjernsynet, og du tilslutter videokameraet, kan du kopiere dine videokameraoptagelser over på et videobånd.

#### Sådan kopierer du en optagelse fra et videokamera ...

- > Tilslut dit videokamera og start afspilningen på videokameraet. Fjernsynet registrerer automatisk signalet, og du kan se billederne på fjernsynsskærmen.
- > Tryk på **RECORD** to gange for at starte optagelsen.

*Hvis du vælger en anden kilde eller slukker for fjernsynet, mens du optager fra et videokamera, afbrydes optagelsen. Du kan ikke se tv-kanaler, mens du optager.*

# Stikpanel

Stikpanelet på fjernsynet giver dig mulighed for både at tilslutte indgangskabler og forskelligt ekstraudstyr, f.eks. en videooptager eller et linkbart musiksystem fra Bang & Olufsen.

AV-stikkene er de stik, der primært bruges til tilslutning af ekstraudstyr. Alt udstyr, som du tilslutter disse stik, skal registreres i menuen CONNECTIONS. Se kapitlet *“Førstegangsopsætning af fjernsynet”* på side 16 for at få yderligere oplysninger.

Du kan også tilslutte en computer og bruge fjernsynet som computerskærm.

## Stik på bagpanelet

### AV3

**L**  
Venstre, liniesignal (til lyd fra computeren).

**R**  
Højre, liniesignal (til lyd fra computeren).

### Y – Pb – Pr

Tilslutning af ekstraudstyr.

### LINK

Antenneudgangsstik til fordeling af videosignaler til andre rum. Krævet også en RF linkforstærker.

### DVB DATA

Til servicebrug.

~

Tilslutning til lysnet.

### DAB

Antenneindgangsstik til DAB-antenne. Kun tilgængelig, hvis dit fjernsyn er udstyret med DVB-S-enheden, der fås som ekstraudstyr.

### TV

Antenneindgangsstik fra din eksterne antenne eller kabel-tv-net, eller fra fjernsynet i hovedrummet, hvis dette fjernsyn er placeret i et linkrum.

### FM/DVB

Antenneindgangsstik fra din FM- eller DVB-antenne. Kun tilgængelig, hvis dit fjernsyn er udstyret med FM- eller DVB-enheden (fås som ekstraudstyr).

### STAND

Til tilslutning af en motordrejestand.

### AV2 (AV)

21-benet stik til AV-tilslutning af andet udstyr, f.eks. en DVD-afspiller, en set-top boks, en ekstra dekoder eller en spillekonsol.

Stikket kan bruges til en AV 2 Expander, som giver mulighed for samtidig at tilslutte andet videoudstyr, der ikke er fra Bang & Olufsen.

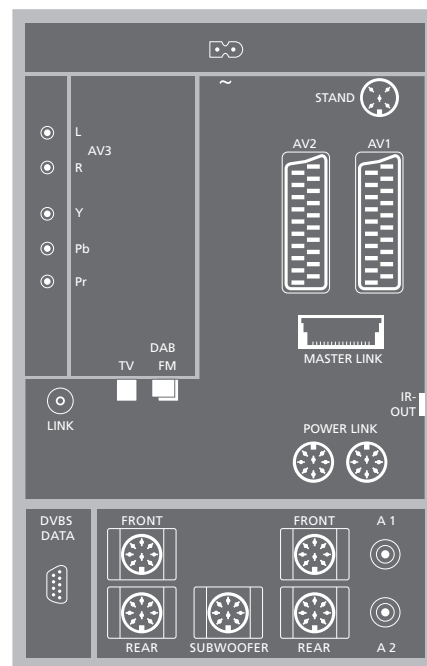

### AV1 (AV VMEM)

21-benet stik til tilslutning af en Bang & Olufsen videooptager, set-top boks, dekoder eller en ekstra videobåndoptager. Du kan også tilslutte andre former for ekstraudstyr.

### MASTER LINK

Stik til tilslutning af et kompatibelt Bang & Olufsen musiksystem. Stikket bruges også til fordeling af lyd i hele huset via BeoLink.

### POWER LINK

Til tilslutning af eksterne højttalere fra Bang & Olufsen.

### IR out

Til en tilsluttet set-top boks.



*Højtalerstikkene og de digitale stik nævnt nedenfor er kun tilgængelige, hvis dit fjernsyn er udstyret med en Surround Sound-enhed (ekstraudstyr):*

#### REAR

Disse to stik bruges til tilslutning af de eksterne baghøjtalere i en surround sound opsætning.

#### FRONT

Disse to stik bruges til tilslutning af de eksterne fronthøjtalere i en surround sound opsætning.

#### SUBWOOFER

Dette stik bruges til tilslutning af en BeoLab 2 subwoofer i en surround sound opsætning.

#### A1 – A2

Til digitalt lyd-input fra ekstraudstyr, der er tilsluttet en AV stikgruppe.

## Computerforbindelse – DVI stik

Afbryd strømmen til fjernsynet, computeren og alt det udstyr, der er tilsluttet computeren.

Brug det rigtige kabel, og slut den ene ende til DVI- eller VGA-udgangsstikket på computeren og den anden ende til DVI-stikket på fjernsynet.

Hvis du vil høre lyd fra computeren i fjernsynets højtalere, skal du bruge det rigtige kabel og forbinde lydudgangen på computeren med L/R-stikkene på fjernsynet.

Slut atter strøm til fjernsynet, computeren og alt udstyr, der er tilsluttet computeren.



#### DVI

DVI-tilslutning til modtagelse af digital eller analog grafik fra en ekstern computer. Understøtter følgende opløsninger: 60 Hz; 640 × 480, 800 × 600, 848 × 480, 1024 × 576, 1024 × 768, 1280 × 720, 1360 × 768.

**VIGTIGT!** Hvis du ønsker at slutte en computer til fjernsynet og bruge fjernsynet som computerskærm, skal du sørge for at afbryde strømmen til fjernsynet, computeren og alt udstyr, der er tilsluttet computeren, før du forbinder computeren og fjernsynet.

Desuden skal computeren skal være tilsluttet et jordet vægstik som angivet i computerens opsætningsvejledning.

Hvis du har sluttet HD-udstyr til fjernsynet, påvirker det visse videofunktioner:

- Set-top Box Controller menuen, der er beskrevet på side 8, vises ikke;
- Hvis du har valgt FORMAT 2 til letter-box billeder, som beskrevet på side 11 i vejledningen, kan du ikke rulle op eller ned i billedet;
- Du kan ikke fordele lyd eller billeder fra en HD-kilde til et produkt i et linkrum;
- Du kan ikke optage en HD-kilde, medmindre dit HD-udstyr også har et Standard Definition (SD) signal;

I dette kapitel beskrives, hvordan du slutter ekstra videoudstyr til fjernsynet.

Der kan sluttes en dekoder til fjernsynet via AV2-stikket. Hvis din opsætning også omfatter en Bang & Olufsen videooptager, skal du slutte dekoderen til videooptageren.

En set-top boks kan tilsluttes begge AV-stik.

Når du tilslutter en Bang & Olufsen videooptager, skal du slutte den til AV1-stikket. Fjernsynet registrerer automatisk tilslutningen.

Sørg for at registrere alt tilsluttet udstyr i menuen CONNECTIONS. Se kapitlet "Registrering af ekstra videoudstyr" på side 46 for at få yderligere oplysninger.

## Tilslut en dekoder

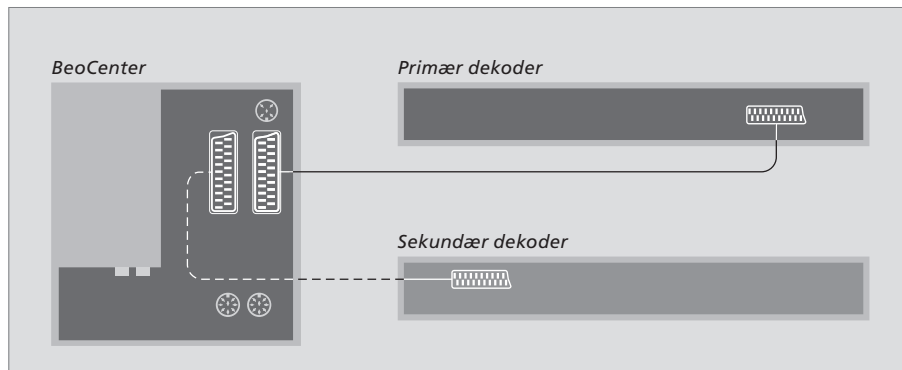

**Afbryd strømmen til alle relevante systemer, før du begynder at tilslutte eksternt udstyr.**

- > Slut kablet fra den eksterne antenne til stikket mærket TV på fjernsynet.
- > Forbind dekoderen med det 21-benede AV1-stik på fjernsynets stikpanel.

*Hvis du ønsker at tilslutte en RF-dekoder, skal du slutte det eksterne antennekabel til dekoderens indgangsstik og derefter føre signalet eller kablet videre til antennestikket (mærket "TV IN") på fjernsynet.*

### Indstillede kanaler og dekoderregistrering

Som oftest registreres en tilsluttet dekoder automatisk under indstillingen. Dekoderen bør automatisk registrere de kanaler, som kræver afkodning. Hvis det ikke er tilfældet, skal den pågældende kanals indstilling justeres via menuen MANUAL TUNING. Se afsnittet "Juster indstillede tv-kanaler manuelt" i kapitlet "Redigering af indstillede kanaler" på side 23.

## Tilslut en set-top boks

Afbryd strømmen til alle relevante systemer, før du begynder at tilslutte eksternt udstyr.

- > Slut den ene ende af et 21-benet AV-kabel til set-top boksen.
- > Før kablet til AV1 eller AV2 stikket bag på fjernsynet.
- > Slut IR-senderen til IR OUTPUT-stikket på fjernsynet.
- > Hvis set-top boksen udsender HDTV-videosignal, og fjernsynet er klart til HD, skal du også slutte set-top boksen til enten DVI-I- eller Y-Pb-Pr-stikket.
- > Fastgør IR-senderen til set-top boksens IR-modtager.

*For at kunne bruge den fjernbetjening, som leveres sammen med set-top boksen, må du ikke tildække IR-modtageren helt.*

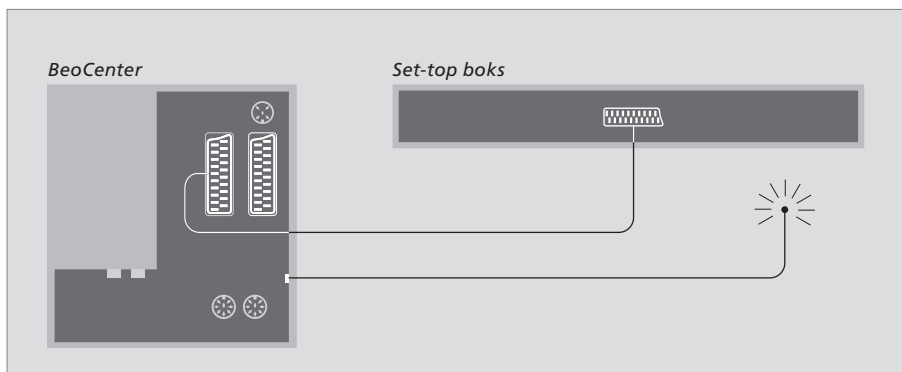

### Automatisk standby ...

Når du registrerer en set-top boks i menuen CONNECTIONS, kan du også vælge et tidspunkt for automatisk standby, "AUTO STANDBY", for din set-top boks. Det betyder, at du kan vælge, om den tilsluttede set-top boks automatisk skal skifte til stand-by.

### Mulighederne er:

AFTER 0 MIN ... Set-top boksen skifter automatisk til standby, når du vælger en anden kilde.

AFTER 30 MIN ... Set-top boksen skifter til standby, 30 minutter efter, du har valgt en anden kilde\*.

AT TV STANDBY ... Set-top boksen skifter til standby, når du sætter fjernsynet i standby.

NEVER ... Set-top boksen skifter ikke automatisk til standby.

FOLLOW TV ... Set-top boksen tændes, når du tænder for fjernsynet, og skifter til standby, når du sætter fjernsynet i standby.

*Set-top bokse skal sættes op i henhold til den dokumentation, der følger med dem.*

*\*Hvis du sætter fjernsynet i standby, før de 30 minutter er gået, sættes set-top boksen også i standby.*

## Tilslut en Bang & Olufsen optager

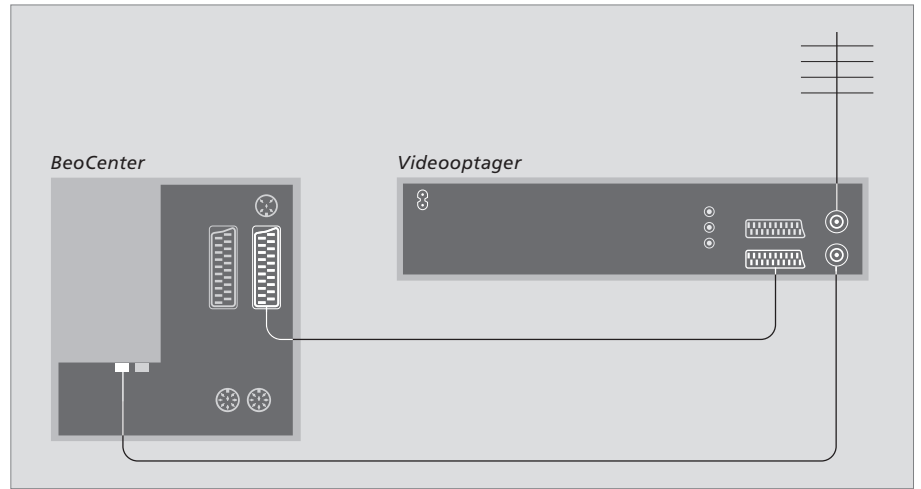

Afbryd strømmen til alle relevante systemer, før du begynder at tilslutte eksternt udstyr.

- > Slut den ene ende af et 21-benet AV-kabel til AV-stikket bag på optageren.
- > Før kablet til AV1-stikket bag på fjernsynet.

### Antennetilslutning

Brug din eksterne antenntilslutning (eller kabel-tv-tilslutning) og det antennekabel, som leveres sammen med videoptageren.

- > Slut kablet fra din eksterne antenne til signalindgangsstikket mærket  på stikpanelet bag på optageren.
- > Før antennesignalet til fjernsynet ved hjælp af det antennekabel, som leveres sammen med optageren.
- > Sæt den ene ende i stikket mærket "TV" på optageren og den anden ende i antennestikket mærket "TV" på fjernsynets stikpanel.

### BeoCord V 8000

Hvis du slutter en BeoCord V 8000 til fjernsynet, så fungerer nogle af funktionerne i BeoCord V 8000 anderledes end beskrevet i den vejledning, der følger med BeoCord V 8000, og nogle funktioner er ikke tilgængelige. Du kan få et tillæg til BeoCord V 8000 vejledningen hos din Bang & Olufsen forhandler.



## Registrering af ekstra videoudstyr

Hvis du slutter ekstra videoudstyr til fjernsynet, skal udstyret registreres i menuen CONNECTIONS.

Når systemet sættes op første gang, bliver det udstyr, der er tilsluttet på dette bestemte tidspunkt, registreret af fjernsynet, og menuen CONNECTIONS vises automatisk på skærmen. Hvis du senere tilslutter permanent udstyr, skal du registrere udstyret i menuen CONNECTIONS.

Se de foregående sider og kapitlet "Stikpanel" på side 40 for at få oplysninger om, hvor og hvordan du tilslutter ekstraudstyr.

### Hvad er tilsluttet?

Hvis du registrerer det udstyr, som er tilsluttet fjernsynet, kan du betjene det via Beo4 fjernbetjeningen.

- > Tryk på **TV** for at tænde for fjernsynet.
- > Tryk på **MENU** for at hente menuen TV SETUP frem. Tryk derefter på ▼ for at fremhæve OPTIONS.
- > Tryk på **GO** for at hente menuen OPTIONS frem. CONNECTIONS er allerede fremhævet.
- > Tryk på **GO** for at hente menuen CONNECTIONS frem.
- > Tryk på ▲ eller ▼ for at skifte mellem de forskellige stik: AV1, AV2 og AV3.
- > Tryk på **GO** for at kunne registrere et tilsluttet produkt i den fremhævede stik.
- > Tryk på ▲ eller ▼ for at gå gennem de forskellige typer stik.
- > Tryk på ◀ eller ▶ for at registrere, hvad du har sluttet til det fremhævede stik.
- > Tryk på **GO** for at kunne vælge et andet AV-stik.
- > Når du har foretaget indstillingerne, tryk på **STOP** for at gå tilbage gennem de forrige menuer eller på **EXIT** for at forlade alle menuer direkte.

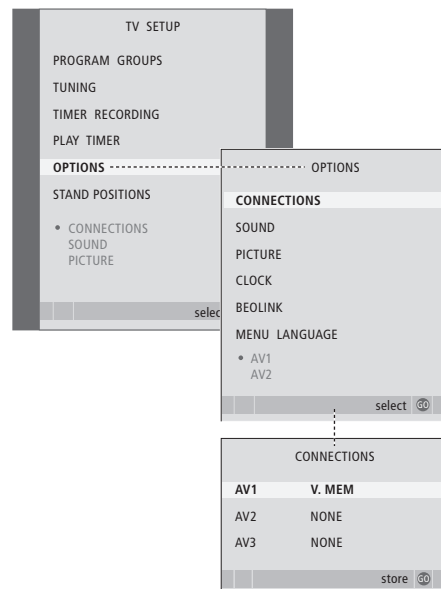

*Hvis du af en eller anden årsag kobler ekstraudstyret fra og afbryder strømmen til fjernsynet, kan det være nødvendigt at registrere udstyret igen, når det atter tilkobles, også selvom du ikke har ændret opsætningen af det pågældende udstyr.*

Når du har sluttet ekstra videoudstyr til fjernsynet, skal du også "fortælle" systemet, om du har foretaget yderligere tilslutninger, f.eks. tilsluttet en digital lydindgang, et digitalt videosignal eller en IR-sender.

#### Det finder du i menuen CONNECTIONS ...

##### AV 1

- NONE ... hvis der ikke er tilsluttet udstyr.
  - V.MEM ... hvis du har tilsluttet en Bang & Olufsen videooptager eller en anden videooptager.
  - V.MEM+DECODER ... hvis du har tilsluttet en Bang & Olufsen videooptager med en tilsluttet dekode.
  - V.MEM+STB ... hvis du har tilsluttet en Bang & Olufsen videooptager med en tilsluttet set-top boks.
  - DECODER ... hvis du har tilsluttet en dekode.
  - V.AUX ... hvis du har tilsluttet en anden type ekstraudstyr.
  - STB ... hvis du har tilsluttet en set-top boks.
  - HDTV ... Hvis den kilde, der er sluttet til det pågældende AV-stik, udsender HDTV, skal du vælge det stik, der bruges til HDTV.
- Valgmulighederne er: YPbPr, DVI eller NO.

*Hvis du tilslutter en Bang & Olufsen videooptager, er de eneste muligheder for AV 1: V.MEM, V.MEM+STB og V.MEM+DECODER.*

##### AV 2

- NONE ... hvis der ikke er tilsluttet udstyr.
  - EXPANDER ... hvis du har tilsluttet en Expander-boks med andet ekstraudstyr tilsluttet.
  - V.AUX ... hvis du har tilsluttet en anden type ekstraudstyr.
  - DVD ... hvis du har tilsluttet en DVD-afspiller eller lignende enheder.
  - STB ... hvis du har tilsluttet en set-top boks.
  - HDTV ... Hvis den kilde, der er sluttet til det pågældende AV-stik, udsender HDTV, skal du vælge det stik, der bruges til HDTV.
- Valgmulighederne er: YPbPr, DVI eller NO.

##### AV 3

- NONE ... hvis der ikke er tilsluttet udstyr.
- PC ... hvis du har tilsluttet en PC.
- STB ... hvis du har tilsluttet en set-top boks.
- HDTV\* ... hvis du har sluttet lyd til et af lydstikkene, er valgmulighederne A1 eller A2.

*\* Denne funktion er kun tilgængelig, hvis fjernsynet er udstyret med surround sound enhed (ekstraudstyr).*



*Hvis der er tilsluttet en set-top boks, bliver du bedt om at vælge set-top boks i en skærmliste, når du har valgt STB i menuen CONNECTIONS.*

Hvis fjernsynet er udstyret med surround sound enhed som ekstraudstyr, har du adgang til at opsætte surround sound.

En surround sound opsætning kan nemt tilpasses til din stue. Find den ideelle lytte- og tv-position ud fra billedet. Du får den bedste lydoplevelse i det område, der skabes af højttalerne.

Dette kapitel forklarer, hvordan du indstiller højttalere til surround sound, samt hvordan du laver de nødvendige indstillinger for at få den bedste lyd.

### Placer eksterne højttalere

De tre illustrationer til højre er forskellige eksempler på, hvordan man kan vælge at placere fjernsynet og højttalerne.

#### Følgende retningslinier gælder for alle højttaleropstillinger:

- Hvis du har to forskellige sæt højttalere, skal du altid bruge de kraftigste højttalere som fronthøjttalere.
- Placer højttalerne, hvor du ønsker de skal stå, før du tilslutter dem.
- Placer baghøjttalere i hver side bag din foretrukne lytteposition.
- Du behøver ikke nødvendigvis at placere højttalerne i rummets hjørner.
- Hvis du ønsker at tilslutte en BeoLab 2 subwoofer, skal du se den vejledning, der følger med subwooferen.

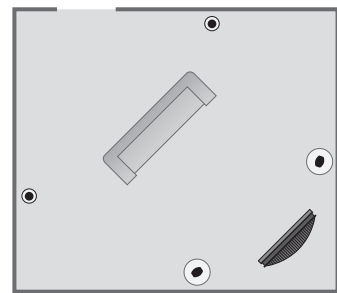
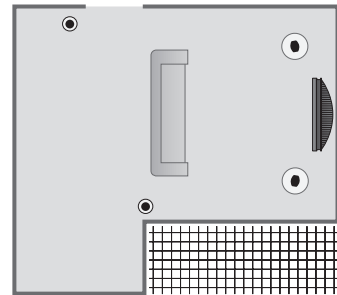
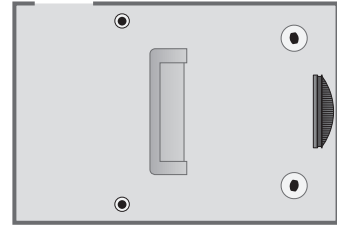



## Tilslut højttalere

Slut Bang & Olufsen højttalere og en BeoLab 2 subwoofer til fjernsynet via tilslutningspanelet bag på fjernsynet. Højttalerne skal være Bang & Olufsens Power Link højttalere.

### Sådan tilslutter du højttalere ...

- > Brug de kabler, der følger med højttalerne.
- > Slut de to fronthøjttalere til stikkene mærket FRONT.
- > Slut de to baghøjttalere til stikkene mærket REAR.
- > Tilslut subwooferen til stikket mærket SUBWOOFER.

Du kan sløjfe signalerne fra højttaler til højttaler (som beskrevet i den vejledning, der følger med højttalerne), eller du kan slutte hver højttaler til et stik. Du kan få længere kabler og adaptere hos din Bang & Olufsen forhandler.

*Husk at sætte både front- og baghøjttalernes L/R – LINE kontakt på L eller R (venstre og højre kanal) for at angive deres position i hvert højttalersæt. Sæt højttalerne til venstre på L og højttalerne til højre på R.*

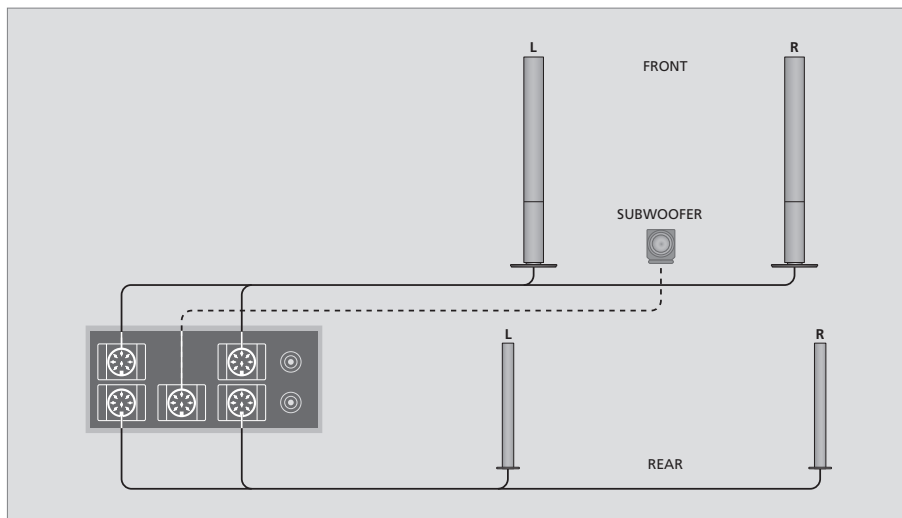

- > Tryk på **MENU** for at hente menuen TV SETUP frem. Tryk derefter på ▼ for at fremhæve OPTIONS.
- > Tryk på **GO** for at hente menuen OPTIONS frem. Tryk derefter på ▼ for at fremhæve SOUND.
- > Tryk på **GO** for at hente menuen SOUND SETUP frem. Tryk derefter på ▼ for at fremhæve SPEAKER TYPE.
- > Tryk på **GO** for at hente menuen SPEAKER TYPE frem.
- > Tryk på ◀ eller ▶ for at få vist højttalertype og ▼ for at gå videre til det næste højttalersæt. Vælg NONE, hvis der ikke er tilsluttet højttalere.
- > Hvis du har en BeoLab 2 subwoofer, skal du trykke på ▼ for at flytte markøren til SUBWOOFER. Tryk derefter på ▶ for at ændre feltet til YES.
- > Tryk på **GO** for at gemme dine valg eller på **EXIT** for at forlade menuen uden at gemme.

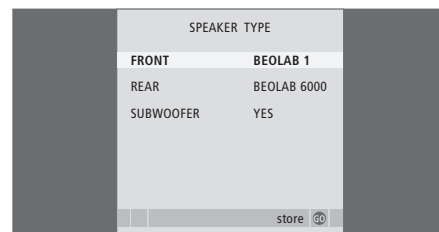

## Indstil højttalerafstand

Tænd for fjernsynet, mens du sidder i din foretrukne tv-position. Indtast den direkte afstand i meter mellem din position og de enkelte højttalere.

### Indstil højttalerafstande ...

- > Tryk på **MENU** for at hente menuen TV SETUP frem. Tryk derefter på ▼ for at fremhæve OPTIONS.
- > Tryk på **GO** for at hente menuen OPTIONS frem. Tryk derefter på ▼ for at fremhæve SOUND.
- > Tryk på **GO** for at hente menuen SOUND SETUP frem. Tryk derefter på ▼ for at fremhæve SPEAKER DISTANCE.
- > Tryk på **GO** for at hente menuen SPEAKER DISTANCE frem.
- > Tryk på ▲ eller ▼ for at flytte markøren fra højttaler til højttaler, og tryk på ◀ eller ▶ for at vælge den omtrentlige afstand i meter mellem din tv-position og hver af højttalerne.
- > Når du har indtastet de relevante højttalerafstande, skal du trykke på **GO** for at gemme dine indstillinger eller på **EXIT** for at forlade menuen uden at gemme.

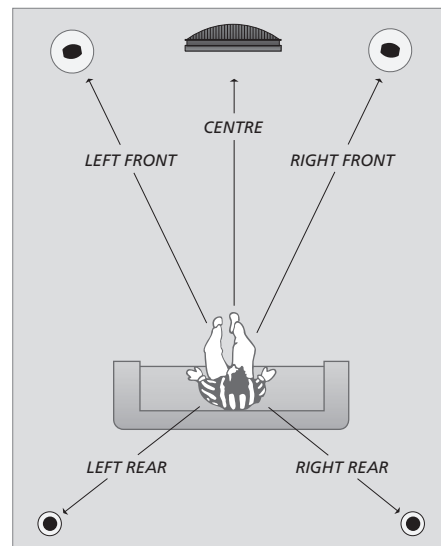

SPEAKER DISTANCE	
CENTRE	1.0 M
LEFT FRONT	1.0 M
RIGHT FRONT	1.0 M
RIGHT REAR	1.0 M
LEFT REAR	1.0 M

store

*Du behøver ikke at indtaste en afstand for en BeoLab 2 subwoofer, da denne højttalers placering kun har begrænset indflydelse på lyden.*

## Kalibrer lydniveauet

Når du har sluttet højttalere i en surround sound opsætning til fjernsynet, skal du foretage en højttalerkalibrering.

Der produceres en kalibreringslyd skiftevis i hver af de højttalere, du har tilsluttet i din surround sound opsætning. Din opgave består i at justere lydniveauet fra alle de tilsluttede højttalere, så det passer til lydniveauet fra centerhøjttaleren. Du kan vælge, om lydsekvensen skal gennemføres automatisk eller manuelt.

Når du har foretaget højttalerkalibreringen, behøver du ikke at kalibrere højttalerlyden igen, medmindre du ændrer opstillingen, f.eks. hvis du flytter en eller flere af højttalerne.

- > Tryk på **MENU** for at hente menuen TV SETUP frem. Tryk derefter på ▼ for at fremhæve OPTIONS.
- > Tryk på **GO** for at hente menuen OPTIONS frem. Tryk derefter på ▼ for at fremhæve SOUND.
- > Tryk på **GO** for at hente menuen SOUND SETUP frem. Tryk derefter på ▼ for at fremhæve SPEAKER LEVEL.
- > Tryk på **GO** for at hente menuen SPEAKER LEVEL frem. SEQUENCE er fremhævet.
- > Tryk på ◀ eller ▶ for at skifte mellem AUTOMATIC og MANUAL.
- > Tryk på ◀ eller ▶ for at justere højttalerlyd og ▲ eller ▼ for at gå til en anden højttaler.
- > Når du har justeret lyden for alle højttalerne i din surround sound opsætning, skal du trykke på **GO** for at gemme dine indstillinger eller på **EXIT** for at forlade menuen uden at gemme.

*Lydniveauet fra fjernsynets højttalere fungerer som udgangspunkt for en sammenligning med de eksterne højttalere og kan ikke justeres.*

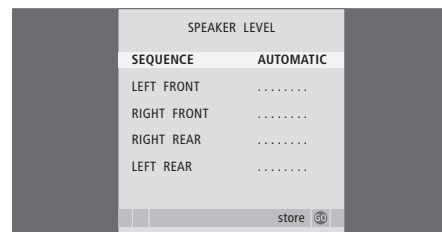

*Det er ikke nødvendigt at kalibrere subwooferlyden i en surround sound opsætning. Hvis du alligevel ønsker at justere subwooferens lyd, når kalibreringen af højttalerne er gennemført, skal du se "Lydjusteringer" på side 52.*

## Lydjusteringer

Lyden er fra fabrikkens side indstillet på neutrale værdier, der passer til de fleste lyttesituationer. Hvis du ønsker det, kan du dog justere indstillingerne, som du kan lide dem.

Du kan forudindstille niveauer for lydstyrke, bas, diskant og en tilsluttet BeoLab 2 subwoofer.

Desuden kan du slå Loudness-funktionen til eller fra. Loudness-funktionen kompenserer for det menneskelige øres manglende følsomhed over for høje og lave frekvenser. Disse frekvenser fremhæves ved lav lydstyrke, så lav musik bliver mere dynamisk.

- > Tryk på **MENU** for at hente menuen TV SETUP frem. Tryk derefter på ▼ for at fremhæve OPTIONS.
- > Tryk på **GO** for at hente menuen OPTIONS frem. Tryk derefter på ▼ for at fremhæve SOUND.
- > Tryk på **GO** for at hente menuen SOUND SETUP frem. ADJUSTMENT er allerede fremhævet.
- > Tryk på **GO** for at hente menuen SOUND ADJUSTMENT frem.
- > Tryk på ▲ eller ▼ for at vælge det punkt, du vil justere.
- > Tryk på ◀ eller ▶ for at justere værdierne eller vælge en indstilling.
- > Tryk på ▲ eller ▼ for at gå gennem menupunkterne.
- > Tryk på **EXIT** for at gemme indstillingerne, indtil du slukker for fjernsynet.
- > Tryk på **GO** for at gemme indstillingerne permanent.

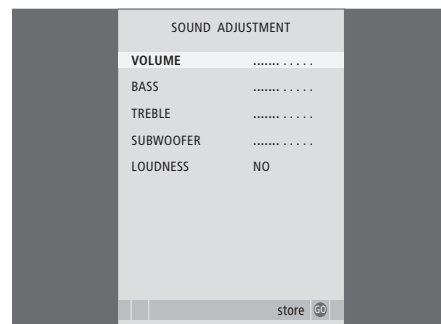

*Bemærk, at ikke alle funktioner er tilgængelige, hvis der er tilsluttet hovedtelefoner.*

## Vælg en højttalerkombination

Mens du ser en film eller et program, kan du vælge den ønskede højttalerkombination, forudsat at de forskellige lydfunktioner er tilgængelige i dit system.

Fjernsynet kan aktivere en højttalerkombination automatisk. Det sker, hvis f.eks. et tv-program eller en DVD indeholder oplysninger om, hvor mange højttalere der skal aktiveres. Du kan dog stadig frit vælge den højttalerkombination, du foretrækker.

### Sådan vælger du en højttalerkombination via Beo4...

- > Tryk på LIST på Beo4, indtil SPEAKER vises i Beo4's display.
- > Tryk på tallet for den ønskede højttalerkombination. De valgte højttalere tilkobles automatisk.
- > Hvis du ønsker at justere lydbalancen for det program, du ser, skal du trykke på ▲ eller ▼ for at justere balancen mellem de eksterne front- og baghøjttalere. Tryk derefter på ◀ eller ▶ for at justere balancen mellem venstre og højre højttaler.
- > Tryk på EXIT for at fjerne SPEAKER fra Beo4's display og vende tilbage til den kilde, du var i gang med at bruge.

### Højttalerkombinationer

- SPEAKER 1 ... Kun lyd i centerhøjttaleren.
- SPEAKER 2 ... Stereolyd i de 2 fronthøjttalere. BeoLab 2 subwooferen er aktiv.
- SPEAKER 3 ... Centerhøjttaleren, fronthøjttalerne og BeoLab 2 subwooferen er aktive.
- SPEAKER 4 ... Forstærket stereolyd i front- og baghøjttalerne. BeoLab 2 subwooferen er aktiv.
- SPEAKER 5 ... Surround sound fra alle højttalere, deriblandt BeoLab 2 subwooferen. Til programmer kodet i surround sound.

*Hvis du kun har tilsluttet 2 eksterne højttalere til fjernsynet, så har du kun mulighed for at benytte SPEAKER 1-3.*

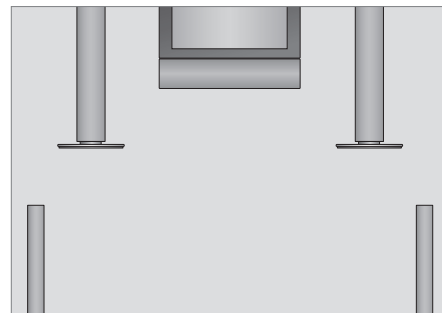

### Få vist navnet på det aktive lydssystem

Du kan få vist navnet på det aktive lydssystem for en kilde eller et program på skærmen. Du kan imidlertid ikke justere eller programmere et lydssystem.

- > Tryk på **MENU** for at hente menuen TV SETUP frem. Tryk derefter på ▼ for at fremhæve OPTIONS.
- > Tryk på **GO** for at hente menuen OPTIONS frem. Tryk derefter på ▼ for at fremhæve SOUND.
- > Tryk på **GO** for at hente menuen SOUND SETUP frem. Tryk derefter på ▼ for at fremhæve SOUND SYSTEM.
- > Tryk på **GO** for at hente menuen SOUND SYSTEM frem.

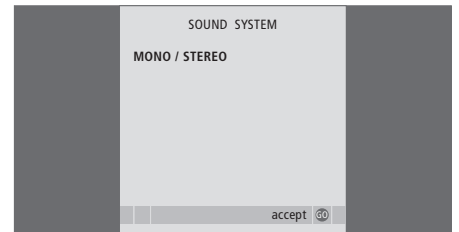

Alle dine Bang & Olufsen produkter kan forbindes i et BeoLink system. Med et BeoLink system kan du fordele lyd og billeder fra en central kilde til hele huset.

## **Avancerede funktioner, 5**

Alt, hvad du behøver at vide om brugen af fjernsynet ud over daglig brug, f.eks. hvordan du bruger funktionerne Timer-afspilning og Timer standby og en tilsluttet set-top boks. Sådan bruges et surround sound system.

## **Indstilling af kanaler og foretrukne grundindstillinger, 15**

Find ud af, hvordan du sætter fjernsynet op første gang og indstiller kanaler. Dette kapitel indeholder også oplysninger om indstilling af klokkeslet, dato, standpositioner, billede og lyd.

## **Placering, stik og tilslutninger, 35**

Find ud af, hvordan du håndterer og placerer fjernsynet, og hvor stikkene er placeret. Find ud af, hvordan du tilslutter en dekoder, set-top boks eller videooptager til fjernsynet, og hvordan du registrerer ekstraudstyr. Sådan tilslutter du højttalere og forvandler fjernsynet til et surround sound system, herunder hvordan du vælger højttalerkombinationer.

## **BeoLink system, 55**

- Tilslutning og betjening af et musiksystem, 56
- Fjernsynet i et linkrum, 60
- Fordeling af lyd og billeder med BeoLink, 62
- To fjernsyn i samme rum, 64
- Tilpasning af Beo4, 66

## **Indeks, 68**

Hvis du slutter et kompatibelt musiksystem fra Bang & Olufsen til fjernsynet ved hjælp af et Master Link kabel, opnår du fordelene ved et integreret musik-/videosystem.

Afspil en CD på musiksystemet via fjernsynets højttalere, eller tænd for et tv-program, og send lyden til højttalerne i dit musiksystem.

Musiksystemet kan placeres sammen med fjernsynet i ét rum, eller i to rum med fjernsynet placeret i det ene rum, og musiksystemet med et sæt højttalere placeret i det andet.

Hvis fjernsynet er udstyret med FM eller FM/DAB-enheden (ekstraudstyr), kan du deaktivere enheden, som derefter ikke kan benyttes som radiokilde.

Ikke alle Bang & Olufsen musiksystemer understøtter integration med fjernsynet.

### Tilslut en radio

Hvis du slutter et audiosystem til fjernsynet, skal du gå ind i menuen BeoLink og konfigurere den måde, radioerne skal bruges på:

- > Tryk på **TV** for at tænde for fjernsynet.
- > Tryk på **MENU** for at hente menuen **SETUP** frem.
- > Tryk på **▼** for at gå til **OPTIONS**, og tryk på **GO** for at hente menuen **OPTIONS** frem.
- > Tryk på **▼** for at gå til **BEOLINK**, og tryk på **GO** for at hente menuen **BEOLINK** frem.
- > Tryk på **▲** eller **▼** for at skifte mellem valgmulighederne i menuen, og tryk på **◀** eller **▶** for at ændre indstillinger.

Hvis et musiksystem er sluttet til fjernsynet, og den indbyggede radio er aktiveret, så er det muligt at vælge, hvilken radio du vil benytte. Generelt kan man sige, at den primære radio hentes frem ved hjælp af **RADIO**-knappen, hvor det er nødvendigt at benytte **AV**-knappen til at hente den sekundære radio frem.

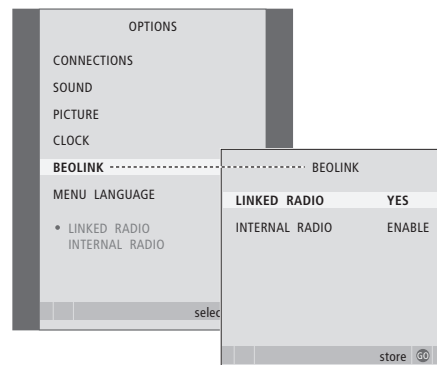



## Programmering af Options

Hvis fjernsynet er sat op i et musiksystem, skal det muligvis programmeres til den korrekte Option med Beo4. Sæt først hele systemet i standby.

### Programmering af Options for fjernsynet

- > Hold knappen **•** nede på Beo4, og tryk på **LIST**.
- > Slip begge knapper.
- > Tryk på **LIST** flere gange, indtil OPTION? vises i Beo4's display, og tryk på **GO**.
- > Tryk på **LIST** flere gange, indtil V.OPT vises i Beo4's display. Indtast derefter det relevante nummer (1, 2 eller 4).

### Programmering af Options for musiksystemet

- > Hold knappen **•** nede på Beo4, og tryk på **LIST**.
- > Slip begge knapper.
- > Tryk på **LIST** flere gange, indtil OPTION? vises i Beo4's display, og tryk på **GO**.
- > Tryk på **LIST** flere gange, indtil A.OPT vises i Beo4's display. Indtast derefter det relevante nummer (0, 1, 2, 5 eller 6).

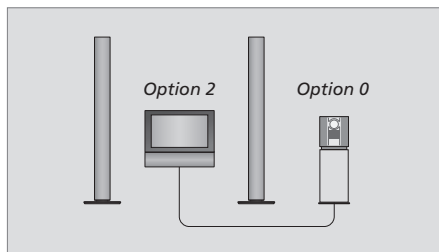

*Fjernsyn og musiksystem sat op i samme rum – alle højttalerne er tilsluttet fjernsynet.*

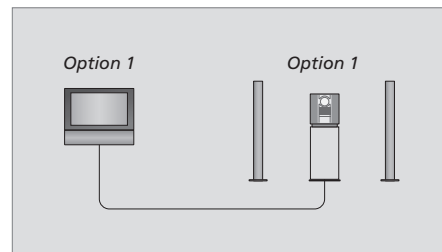

*Du kan vælge at sætte fjernsynet (med eller uden ekstra højttalere) og musiksystemet (med et sæt højttalere tilsluttet) op i samme rum.*

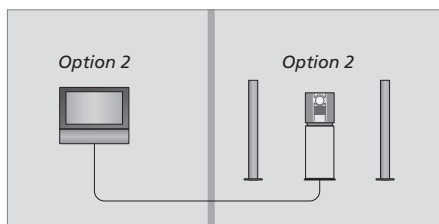

*Du kan vælge at sætte musiksystemet op i ét rum og fjernsynet (med eller uden ekstra højttalere) i et andet.*

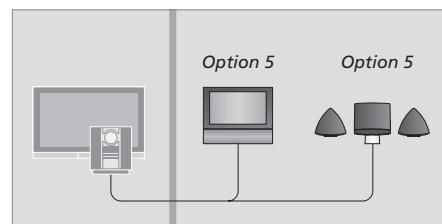

*Hvis du sætter fjernsynet op i et linkrum, hvor der står et musiksystem, skal du programmere det til Option 5.*

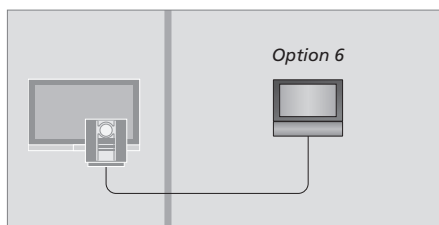

*Hvis du sætter fjernsynet op i et linkrum uden et musiksystem, skal du programmere det til Option 6.*

## Brug et integreret musik-/videosystem

Hvis du integrerer dit musiksystem og fjernsynet, kan du vælge en højttalerkombination, som passer til den aktuelle video- eller musikkanal, og også optage videolyd på musiksystemet.

### Optagelse af videolyd

Hvis du bruger højttalerne i dit Bang & Olufsen musiksystem til at lytte til fjernsynet, og hvis musiksystemet også har en kassettebåndoptager, kan du optage lyd fra fjernsynet på denne båndoptager. Se den vejledning, som følger med musiksystemet, for at få yderligere oplysninger.

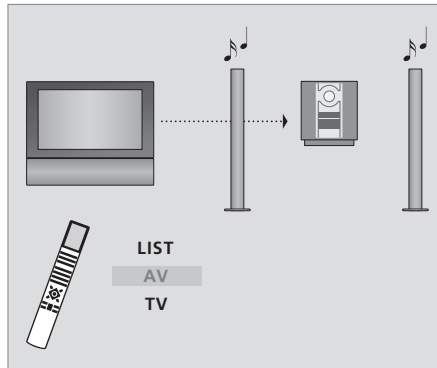

Hvis du ønsker at lytte til lyd fra en fjernsynskilde over musiksystemets højttalere uden at tænde for skærmen, skal du trykke på LIST flere gange, indtil AV\* vises i Beo4's display. Tryk derefter på en kildeknop, f.eks. TV.

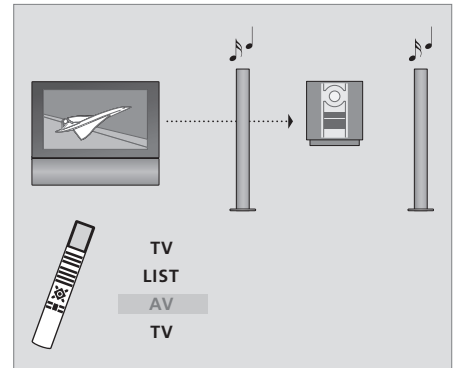

Hvis du ønsker at lytte til lyd fra fjernsynet over musiksystemets højttalere, mens skærmen er tændt, skal du trykke på TV og derefter på LIST flere gange, indtil AV\* vises. Tryk derefter på TV igen.

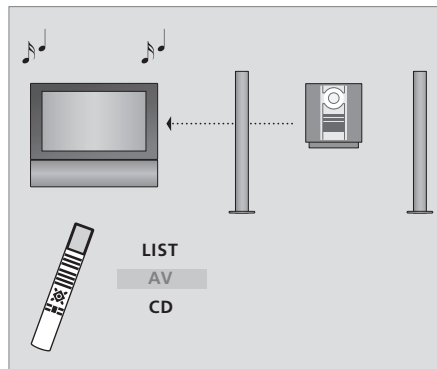

Hvis du ønsker at lytte til musik over fjernsynets højttalere, skal du trykke på LIST flere gange, indtil AV\* vises i Beo4's display. Tryk derefter på en musikkildeknop, f.eks. CD.

\*BEMÆRK! For at få vist AV i Beo4's display skal du føje den til Beo4's liste over funktioner. Hvis du ønsker mere information, se kapitlet "Tilpasning af Beo4" på side 66.

## Fjernsynet i et linkrum med et musiksystem

Hvis du sætter fjernsynet op i et linkrum og aktiverer den indbyggede radio, kan du vælge, hvilken radio du ønsker at lytte til. Du kan kun bruge den indbyggede radio, hvis den er aktiveret, som beskrevet på side 56.

Opsætningerne, der beskrives på denne side, illustrerer, hvilken radio der bliver tændt, når du har aktiveret den indbyggede radio og samtidigt har sluttet en linkradio til fjernsynet.

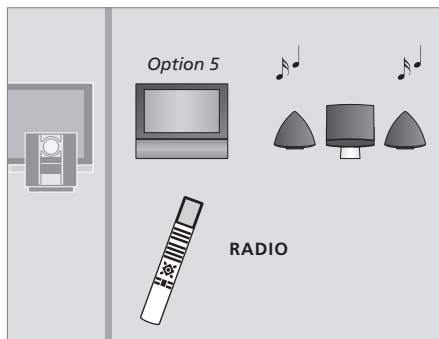

Tryk på **RADIO** for at lytte til radio på musiksystemet.

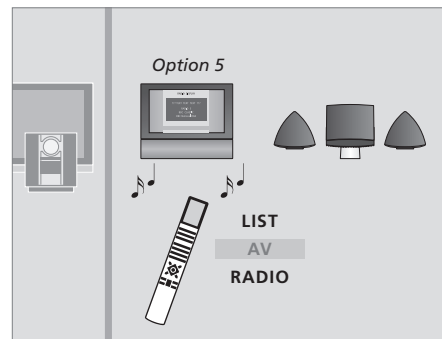

Hvis du vil lytte til radio på den indbyggede radio, skal du trykke på **LIST** flere gange, indtil **AV\*** vises i Beo4's display. Tryk derefter på **RADIO**.

## Fjernsynet i et linkrum

Hvis du har installeret BeoLink i dit hjem og vælger at placere fjernsynet i et linkrum, kan du betjene alle tilsluttede systemer via fjernsynet.

Du skal følge nedenstående fremgangsmåde, når du tilslutter fjernsynet til brug i et linkrum:

- 1 Sæt stikket til fjernsynet i linkrummet i stikkontakten
- 2 Brug Beo4 fjernbetjeningen til at programmere fjernsynet i linkrummet til Option 6\*
- 3 Afbryd strømmen til fjernsynet i linkrummet
- 4 Foretag link- og antennetilslutningerne
- 5 Sæt atter stikket til fjernsynet i linkrummet i stikkontakten.

### Programmering af Options

For at hele systemet kan fungere korrekt, er det vigtigt at sikre, at fjernsynet i linkrummet er indstillet på den korrekte Option, før du slutter det til systemet i hovedrummet!

*Sådan indstiller du linkrumsfjernsynet med den korrekte valgmulighed ...*

- > Hold knappen • nede, og tryk på LIST.
- > Slip begge knapper.
- > Tryk på LIST flere gange, indtil OPTION? vises i Beo4's display, og tryk på GO.
- > Tryk på LIST flere gange, indtil V.OPT vises i Beo4's display, og tryk på 6\*.

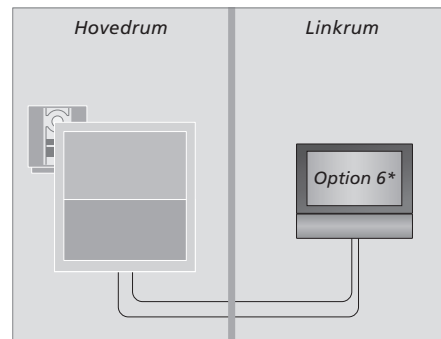

\*Hvis du tilslutter fjernsynet til brug i et linkrum, hvor der allerede er tilsluttet andre linksystemer, f.eks. højttalere, skal du i stedet programmere fjernsynet til Option 5.

## Betjening i linkrum

Når du opholder dig i linkrummet, kan du betjene alle tilsluttede systemer med Beo4 fjernbetjeningen.

### Brug kilder, der kun findes i ét af rummene ...

Tryk på knappen for den kilde, du ønsker at bruge

**RADIO**

Betjen den valgte kilde, som du plejer

### Brug en kilde i hovedrummet – en kilde, der findes i begge rum ...

Tryk flere gange på Beo4, indtil LINK\* vises i Beo4's display

**LIST**

LINK

Tryk på knappen for den kilde, du ønsker at bruge

**TV**

Betjen kilden, som du plejer

### Brug en kilde i linkrummet – en kilde, der findes i begge rum ...

Tryk på knappen for den kilde, du ønsker at bruge

**TV**

Betjen kilden, som du plejer

### Lyt til stereolyd i linkrummet ...

Lyd, som fordeles fra en videokilde i hovedrummet, f.eks. en set-top boks, til linkrummet, udsendes normalt i mono. Du kan dog også vælge stereolyd:

Tryk for at tænde for fjernsynet

**DTV**

Tryk flere gange, indtil AV\* vises i Beo4's display

**LIST**

AV

Tryk for at aktivere en kilde, som er sluttet til systemet i hovedrummet, f.eks. en set-top boks

**DTV**

Mens denne funktion bruges, er det ikke muligt at fordele andre kilder i hovedrummet til andre linkrumssystemer.

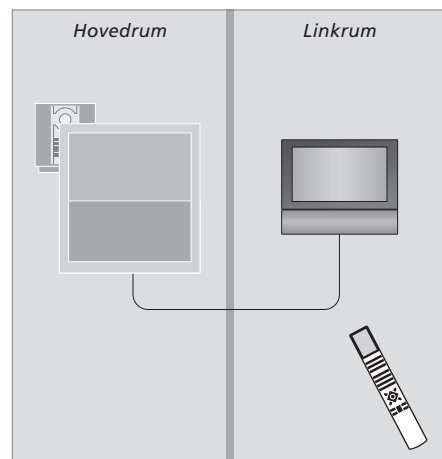

\*For at få vist LINK og AV i Beo4's display skal du først føje dem til Beo4's liste over funktioner. Hvis du ønsker mere information, se kapitlet "Tilpasning af Beo4" på side 66.

## Fordeling af lyd og billeder med BeoLink

BeoLink systemet giver mulighed for at fordele billeder og/eller lyd til andre rum i huset.

Du kan f.eks. slutte fjernsynet i stuen til et andet videosystem eller til et sæt højttalere i et andet rum, så du får mulighed for at "flytte" billeder eller lyd til andre rum.

Hvis du har installeret et BeoLink fordelingsystem, kan du enten bruge fjernsynet i hovedrummet, f.eks. en stue, eller i et linkrum, f.eks. et kontor eller et soveværelse.

I særlige tilfælde kan det være nødvendigt at indtaste modulatorindstillinger.

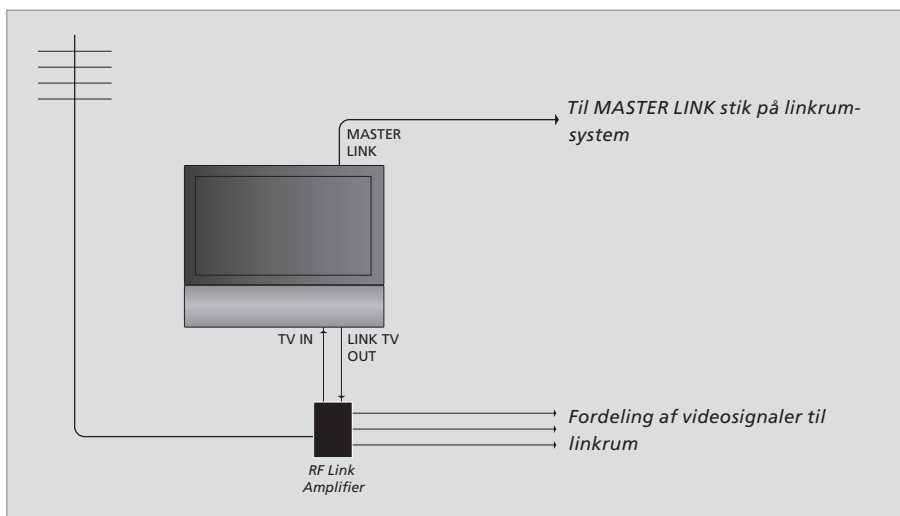

**Linkrumssystemet skal tilsluttes hovedrumssystemet via et Master Link kabel:**

- > Slut Master Link kablet til stikket mærket MASTER LINK på fjernsynet.
- > Hvis du også ønsker at fordele videosignaler, skal du slutte et almindeligt antennekabel til stikket mærket LINK TV OUT på fjernsynet. Før derefter antennekablet til RF linkforstærkeren, og Master Link kablet til linkrummet. Følg den vejledning, som følger med udstyret til linkrummet.

*Hvis der allerede er sluttet et musiksystem til Master Link stikket, og du ønsker at tilslutte mere udstyr, skal du dele Master Link kablet i to og forbinde dem med kablet fra linkrummet ved hjælp af en særlig samledåse. Kontakt din Bang & Olufsen forhandler for at få hjælp.*

*Digitale lyd- og videosignaler kan ikke fordeles fra et fjernsyn i hovedrummet til linkrumssystemet.*

**BEMÆRK!** Grupper, som er oprettet på et fjernsyn i et hovedrum, kan ikke anvendes fra et fjernsyn i et linkrum.

## Systemmodulator

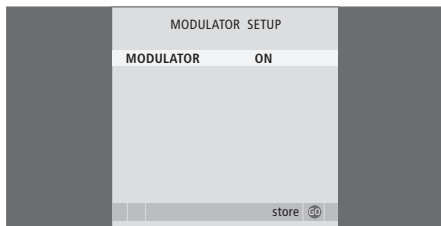

Hvis du har en musikopsætning, f.eks. BeoLink Active/Passive, og du også vælger at sætte et ikke-linkbart tv op, skal du sætte systemmodulatoren på ON. Fabriksindstillingen er OFF, og den skal anvendes, hvis du bruger et linkbart fjernsyn fra Bang & Olufsen.

### *Sådan tænder du for systemmodulatoren ...*

- > Tryk på **TV** for at tænde for fjernsynet.
- > Tryk på **MENU** for at hente menuen TV SETUP frem. Tryk derefter på ▼ for at fremhæve TUNING.
- > Tryk på **GO** for at hente menuen TV TUNING frem, og tryk derefter på ▼ for at fremhæve LINK FREQUENCY.
- > Tryk på ◀ to gange efterfulgt af GO. Menuen MODULATOR SETUP vises.
- > Tryk på ◀ eller ▶ for at få vist ON.
- > Tryk på **GO** for at gemme indstillingen, eller ...
- > ... tryk på **EXIT** for at forlade alle menuer uden at gemme.

## Linkfrekvens

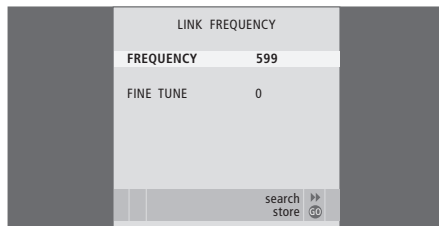

Hvis en tv-station i dit område sender på samme signalfrekvens som den, BeoLink systemet bruger (599 MHz), skal du indstille systemmodulatoren på en ledig frekvens. Når du ændrer link frekvensen på hovedrumssystemet, skal du sørge for, at link frekvensen på linkrumssystemet svarer hertil.

### *Sådan ændrer du linkfrekvensen ...*

- > Tryk på **TV** for at tænde for fjernsynet.
- > Tryk på **MENU** for at hente menuen TV SETUP frem. Tryk derefter på ▼ for at fremhæve TUNING.
- > Tryk på **GO** for at hente menuen TV TUNING frem, og tryk derefter på ▼ for at fremhæve LINK FREQUENCY.
- > Tryk på **GO** for at hente menuen LINK FREQUENCY frem. FREQUENCY er allerede fremhævet.
- > Tryk på ◀ eller ▶ for at finde en ledig frekvens.
- > Tryk på **GO** for at gemme indstillingen, eller ...
- > ... tryk på **EXIT** for at forlade alle menuer uden at gemme.

## To fjernsyn i samme rum

Hvis du har placeret BeoVision 6 i et rum, hvor du allerede har et Bang & Olufsen fjernsyn, og kommandoer fra Beo4 kan modtages af begge fjernsyn, skal du ændre indstillingen af funktioner for BeoVision 6. På den måde kan du undgå at aktivere begge fjernsyn samtidig.

### En fjernbetjening til begge fjernsyn

For at fjernsynet kan fungere korrekt er det vigtigt, at du programmerer det til den korrekte Option:

#### Sådan programmerer du fjernsynet til Option 4 ...

- > Hold knappen **•** nede på Beo4, og tryk på **LIST**.
- > Slip begge knapper.
- > Tryk på **LIST** flere gange, indtil **OPTION?** vises i Beo4's display, og tryk på **GO**.
- > Tryk på **LIST** flere gange, indtil **V.OPT** vises i Beo4's display, og tryk på **4**.

#### Betjen fjernsynet i Option 4 ...

Normalt kan du aktivere en kilde, f.eks. TV, ved bare at trykke på den relevante kildeknop på Beo4, men når du programmerer fjernsynet til Option 4, skal du gøre følgende:

- > Tryk på **LIST** flere gange, indtil **LINK\*** vises i Beo4's display.
- > Tryk på en kildeknop, f.eks. **TV**.

*\*For at få vist LINK på Beo4 skal du føje den til Beo4's liste over funktioner.*

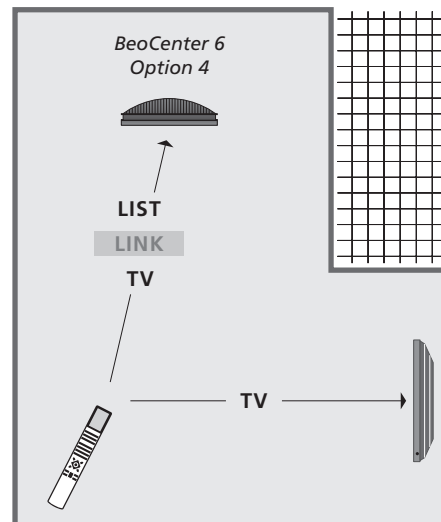

*For at bruge tekst-tv på et fjernsyn, der er indstillet på Option 4, skal du konfigurere Beo4 til "VIDEO 3". Men det begrænser de Beo4 funktioner, der kan bruges sammen med fjernsyn, som er indstillet på andre Options. Hvis du ønsker yderligere oplysninger, se kapitlet "Tilpasning af Beo4" på side 66.*





## Tilpasning af Beo4

Knapperne på Beo4 giver direkte adgang til fjernbetjening af mange af fjernsynets funktioner, og Beo4's display giver dig adgang til endnu flere funktioner.

Når som helst en kilde vises på Beo4 (TV, RADIO etc.), kan du trykke på knappen LIST og hente ekstra funktioner frem i displayet, som kan hjælpe dig med at betjene den pågældende kilde – præcis, som hvis du henter ekstra knapper frem. Du kan også tænde for ekstrastyr, som er tilsluttet fjernsynet.

Du kan tilpasse en ny Beo4, så den passer til dit fjernsyn, og ændre den rækkefølge, hvori disse ekstra funktioner vises, når du henter dem frem.

Bemærk, at Beo4 indeholder en liste over alle Bang & Olufsen's ekstra musik- og videofunktioner. Men det er kun de funktioner, som understøttes af fjernsynet, der fungerer, når du henter dem frem i Beo4's display.

### Konfigurer Beo4

Beo4 er fra fabrikken sat op til brug med BeoCenter 6. Hvis du køber en ny Beo4, kan du også konfigurere den til dit fjernsyn.

Tryk på stand-by-knappen, og hold den nede

•

Tryk for at få adgang til Beo4's opsætningsfunktion

LIST

Slip begge knapper. ADD? vises i displayet

ADD?

Tryk flere gange, indtil CONFIG? vises i Beo4's display

LIST

CONFIG?

Tryk for at kunne vælge konfigurationstype

GO

Tryk flere gange, indtil VIDEO? vises i Beo4's display

LIST

VIDEO?

Tryk for at få adgang til videokonfigurationen

GO

Tryk flere gange, indtil VIDEO 2 vises i Beo4's display\*

LIST

VIDEO 2

Tryk for at gemme konfigurationen

GO

STORED

STORED vises og angiver, at konfigurationen er gemt. Du forlader automatisk Beo4's opsætningsfunktion

\*Hvis du har konfigureret fjernsynet til Option 4, skal du vælge "VIDEO 3".

### Tilføj en ekstra "knap"

Når du føjer en ny funktion til Beo4's liste, kan du derefter hente den nye "knap" frem i Beo4's display.

Tryk på standby-knappen, og hold den nede

•

Tryk for at få adgang til Beo4's opsætningsfunktion

LIST

Slip begge knapper. ADD? vises i displayet

ADD?

Tryk for at hente listen over tilgængelige "knapper" frem. Den første "knap" vises i displayet og blinker

GO

Tryk for at gå frem eller tilbage i listen over alle ekstra "knapper"

▲

▼

Tryk for at tilføje og placere "knappen" på den forudindstillede position eller som den første "knap" på listen, eller ...

GO

... tryk for at indsætte "knappen" på en bestemt position på listen

1 – 9

ADDED vises og angiver, at "knappen" er tilføjet. Du forlader automatisk Beo4's opsætningsfunktion

ADDED

## Flyt ekstra "knap"

Du kan ændre den rækkefølge, de ekstra "knapper" vises i, når du trykker på LIST.

- Tryk på standby-knappen, og hold den nede •
- Tryk for at få adgang til Beo4's opsætningsfunktion **LIST**
- Slip begge knapper. ADD? vises i displayet **ADD?**
- Tryk flere gange, indtil MOVE? vises i Beo4's display **LIST**  
**MOVE?**
- Tryk for at hente listen over ekstra "knapper" frem. Den første "knap" vises i displayet **GO**
- Tryk for at gå frem eller tilbage i listen over ekstra "knapper" ▲  
▼
- Tryk for at flytte og placere den viste "knap" som den første på listen, eller ... **GO**
- ... tryk for at flytte "knappen" til en bestemt position på listen **1 – 9**
- MOVED vises, og angiver, at "knappen" er flyttet. Du forlader automatisk Beo4's opsætningsfunktion **MOVED**

## Fjern en ekstra "knap"

Du kan fjerne en hvilken som helst ekstra "knap", der er tilgængelig, når du trykker på LIST.

- Tryk på standby-knappen, og hold den nede •
- Tryk for at få adgang til Beo4's opsætningsfunktion **LIST**
- Slip begge knapper. ADD? vises i displayet **ADD?**
- Tryk flere gange, indtil REMOVE? vises i Beo4's display **LIST**  
**REMOVE?**
- Tryk for at hente listen over ekstra "knapper" frem. Den første "knap" vises i displayet **GO**
- Tryk for at gå frem eller tilbage i listen over ekstra "knapper" ▲  
▼
- Tryk for at fjerne den "knap", der vises i displayet **GO**
- REMOVED vises og angiver, at "knappen" er fjernet. Du forlader automatisk Beo4's opsætningsfunktion **REMOVED**

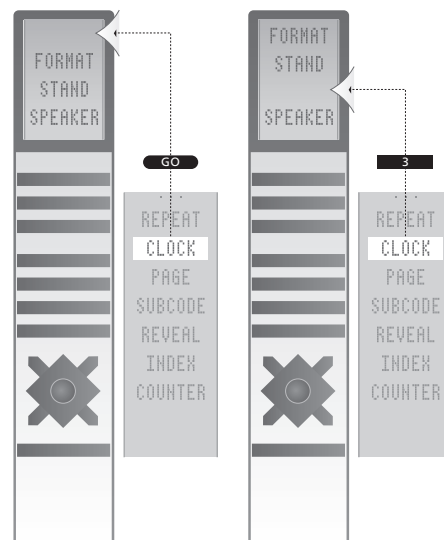

Føj en ekstra "knap" til Beo4, enten øverst på listen eller til en bestemt position.

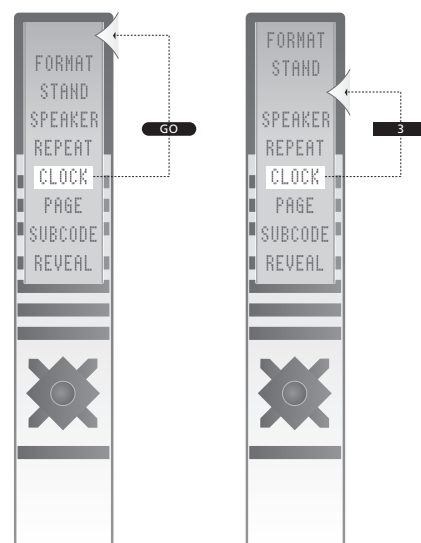

Flyt ekstra "knap", enten øverst på listen eller til en bestemt position.

## BeoLink

Betjening i linkrum, 61  
 Fjernsynet i et linkrum, 60  
 Link frekvens, 63  
 Master Link stik, 40

## Beo4 fjernbetjening

Anvendelse af Beo4, *Vejledningen s. 4*  
 Fjern en "knap" fra Beo4's liste, 67  
 Flyt ekstra "knapper", 67  
 Introduktion til fjernsynet og Beo4,  
*Vejledningen s. 4*  
 Opsætning af Beo4, 66  
 Rengøring af Beo4, *Vejledningen s. 18*  
 Tilføj en "knap" til Beo4's liste, 66  
 Tilpasning af Beo4, 66  
 Udskiftning af batterier i Beo4, *Vejledningen s. 18*  
 Udskiftning af batterier i Beo4, *Vejledningen s. 18*

## Billede

Fjern billedet fra skærmen, 30  
 Juster skarphed, farve eller kontrast, 30  
 Skift billedformat, *Vejledningen s. 9*

## Computerskærm

Hent computerbilledet frem på skærmen, 12  
 Juster billede, 12  
 Tilslutning af computer, 41

## DAB-radio

Automatisk indstilling -  
 førstegangsopsætning af fjernsynet, 16  
 DAB DRC menu, 25  
 Flytning af indstillede programmer, 20  
 Genindstil via den automatiske indstilling, 26  
 Hente liste over radioprogrammer,  
*Vejledningen s. 14*  
 Indstilling af nye programmer, manuel  
 indstilling, 24  
 Indstilling af radiodisplayvisning, 33  
 Juster DAB-antenne, 25  
 Juster indstillede DAB-programmer, 24  
 Navngivning af indstillede programmer, 22  
 Redigering af indstillede programmer, 20  
 Se liste over alle programmer, *Vejledningen s. 14*  
 Sletning af indstillede programmer, 21  
 Tilføj nye tv- og radioprogrammer, 27

## Dekoder

Tilslutning af dekoder, 42

## Displayvisninger og menuer

Skærmmenuer, 4  
 Viste informationer og menuer, *Vejledningen s. 5*

## Fjernsynets position

Drej fjernsynet, *Vejledningen s. 7*  
 Programmering af positioner, som fjernsynet skal dreje til, 28

## Format

Skift billedformat, *Vejledningen s. 9*

## Førstegangsopsætning

Procedure for førstegangsopsætning, 16

## Grupper

Flytning af programmer inden for en gruppe,  
*Vejledningen s. 13*  
 Oprettelse af grupper, *Vejledningen s. 12*  
 Valg af programmer i en gruppe, *Vejledningen s. 12*

## Højttalere

Indstil højttalerafstand, 50  
 Justering af lyd, 31  
 Placer eksterne højttalere, 48  
 Skift balance eller kombination for højttalere,  
*Vejledningen s. 9*  
 Tilslutning af højttalere, 49

## Høretelefoner

Tilslutning af høretelefoner, 39

## Indstille

Automatisk indstilling -  
 førstegangsopsætning af fjernsynet, 17  
 Flytning af indstillede programmer, 21  
 Genindstil via den automatiske indstilling, 26  
 Juster indstillede programmer, 23  
 Navngivning af indstillede programmer, 22  
 Sletning af indstillede programmer, 21  
 Tilføj nye tv- og radioprogrammer, 27

## Kamera

Kopiering fra Camcorder til videobånd, 39  
 Tilslutning af kamera, 39

## Kontakt

Kontakt Bang & Olufsen, *Vejledningen s. 19*

## Lyd

Juster eller fjern lyden, *Vejledningen s. 8*  
 Juster lydstyrke, bas eller diskant, 31  
 Skift balance eller kombination for højttalere,  
*Vejledningen s. 9*  
 Skift lydtype eller sprog, *Vejledningen s. 8*

## Master Link

Brugsintegreret musik/video-system, 58  
 Indstilling af Options, 57  
 Musiksystem sammen med fjernsynet, 56  
 Tilslut musiksystemet, 56

## Pinkode

Aktiver pinkode-system, *Vejledningen s. 16*  
 Brug af din pinkode, *Vejledningen s. 17*  
 Hvis du har glemt din pinkode, *Vejledningen s. 17*  
 Skift eller slet din pinkode, *Vejledningen s. 16*

## Placering

Drej fjernsynet, *Vejledningen s. 7*  
 Opsætning af fjernsynet, 36  
 Programmering af positioner, som fjernsynet skal dreje til, 28

## Radio

Automatisk indstilling -  
 førstegangsopsætning af fjernsynet, 16  
 Flytning af indstillede programmer, 20  
 Genindstil via den automatiske indstilling, 26  
 Hente liste over radioprogrammer,  
*Vejledningen s. 14*  
 Juster indstillede DAB-programmer, 24  
 Lyt til indstillede programmer, *Vejledningen s. 14*  
 Navngivning af indstillede programmer, 22  
 Oprettelse af grupper, *Vejledningen s. 12*  
 Redigering af indstillede programmer, 20  
 Se liste over alle programmer, *Vejledningen s. 14*  
 Sletning af indstillede programmer, 21  
 Tilføj nye tv- og radioprogrammer, 27

## Set-top boks

Brug en set-top boks i et linkrum, 11  
 Brug set-top boksens egen menu, 11  
 Tilslut en set-top boks, 43  
 Generel betjening med Beo4, 11  
 Set-top Box Controller menu, 10

## Sprog

Førstegangsopsætning – vælg menusprog, 16  
 Skift lydtype eller sprog, *Vejledningen s. 8*  
 Valg af menusprog, 32

## Stikpanel

Stik til kamera og hovedtelefoner, 39  
 Stikpanel, 40

## Stand

Bestem centerpositionen – førstegangsopsætning, 18  
 Drej fjernsynet, *Vejledningen s. 7*  
 Programmering af positioner, som fjernsynet skal dreje til, 28

## Surround sound

Indstil højttalerafstand, 50  
 Juster højttalerbalance, 13  
 Justering af lyd, 52  
 Kalibrer lydniveauet, 51  
 Placer eksterne højttalere, 48  
 Tilslut højttalere, 49  
 Vælg højttalerkombination, 13, *Vejledningen s. 9*  
 Vis navnet på det aktive lydsystem, 54

## Tekst-tv

Gem foretrukne tekst-tv sider, *Vejledningen s. 11*  
 Grundlæggende funktioner for tekst-tv,  
*Vejledningen s. 10*  
 Hverdagsbrug af MEMO-sider, *Vejledningen s. 11*

## Tilslutninger

Antenne- og lysnettilslutning, 38  
 Musiksystem – tilslutning til fjernsynet, 56  
 Kamera, 39  
 Tilslutninger - fjernsynet i et linkrum, 60  
 Dekoder, 42  
 Høretelefoner, 39  
 Tilslutninger i linkrum, 60  
 Højttalere, 49  
 Registrer ekstra videoudstyr, 46  
 Set-top boks, 43  
 Stikpanel, 40  
 Stik til midlertidig tilslutning, 39  
 Videoptager, 44

## Timer

Programmering af fjernsynet til at tænde og slukke selv, 8  
 Indstilling af tidspunkt og dato, 29  
 Timer-afspilning og Timer standby, 8  
 Vis, rediger eller slet en Timer, 9

## TV-programmer

- Tilføj nye tv-kanaler, 27
- Juster indstillede programmer, 23
- Automatisk indstilling -
  - førstegangsopsætning af fjernsynet, 16
- Hent en tv-liste, *Vejledningen s. 6*
- Sletning af indstillede programmer, 21
- Redigering af indstillede programmer, 20
- Flytning af indstillede programmer, 21
- Navngivning af indstillede programmer, 22
- Genindstil via den automatiske indstilling, 26
- Vælg et tv-program, *Vejledningen s. 6*

## Undertekster

- Undertekster fra tekst-tv, *Vejledningen s. 11*

## Ur

- Indstilling af tidspunkt og dato, 29

## Vedligeholdelse

- Om skærmen, *Vejledningen s. 18*
- Udskiftning af batterier i Beo4, *Vejledningen s. 18*
- Håndtering af fjernsynet, 36
- Vedligeholdelse af fjernsynet, *Vejledningen s. 18*

## Wake-up Timer

- Indtast en Wake-up Timer, 6
- Kontrollér eller slet en Wake-up Timer, 7
- Indstilling af tidspunkt og dato, 29



### **Affald af elektrisk og elektronisk udstyr (WEEE) – Miljøbeskyttelse**

Europa-Parlamentet og Det Europæiske Råd har udstedt et direktiv om affald bestående af elektrisk og elektronisk udstyr (Waste Electrical and Electronic Equipment –WEEE). Formålet med direktivet er at minimere affald bestående af elektrisk og elektronisk udstyr, samt at fremme genbrug og andre former for genvinding af sådant affald. Direktivet vedrører således producenter, distributører og forbrugere.

Direktivet kræver, at både producenter og slutbrugere bortskaffer elektrisk og elektronisk udstyr samt elektriske og elektroniske reservedele på en miljømæssig forsvarlig måde, og at udstyr og affald genbruges eller genvindes med hensyn til materialer eller energi heraf.

Elektrisk og elektronisk udstyr og reservedele må ikke bortskaffes sammen med almindeligt husholdningsaffald, og alt elektrisk og elektronisk udstyr samt alle reservedele skal indsamles og bortskaffes separat.

Produkter og udstyr, som skal indsamles med henblik på genbrug og andre former for genvinding, er mærket med det viste piktogram.

Når elektrisk og elektronisk udstyr bortskaffes ved hjælp af de indsamlingssystemer, der er tilgængelige i dit land, beskytter du miljøet og menneskets sundhed samt bidrager til betryggende og rationel anvendelse af naturressourcer. Indsamling af elektrisk og elektronisk udstyr og affald forhindrer mulig forurening af naturen med farlige stoffer, som kan være indeholdt i elektriske og elektroniske produkter og udstyr.

Din Bang & Olufsen forhandler kan hjælpe og rådgive dig om den korrekte bortskaffelsesmetode i dit land.

*Små produkter er ikke altid mærket med piktogrammet. I sådanne tilfælde forefindes det i brugervejledningen, på garantibeviset og på emballagen.*

---

**CE** Dette produkt opfylder betingelserne i EU-direktiverne 89/336 og 73/23.

#### ***Til det norske marked!***

Mekaniske og elektroniske komponenter i produktene slites ved bruk. Det må derfor påregnes reparasjoner og utskiftning av komponenter innenfor kjøpslovens reklamasjonstid, som må regnes som vedlikehold av produktene. Slik vedlikehold gir ikke grunnlag for å rette mangelskrav mot forhandler eller leverandør, og må bekostes av kjøper.

**Tekniske spesifikationer, funktioner og brugen heraf kan ændres uden varsel.**

